

# EVEN BI'JPRAOTEN

IN BOIJL

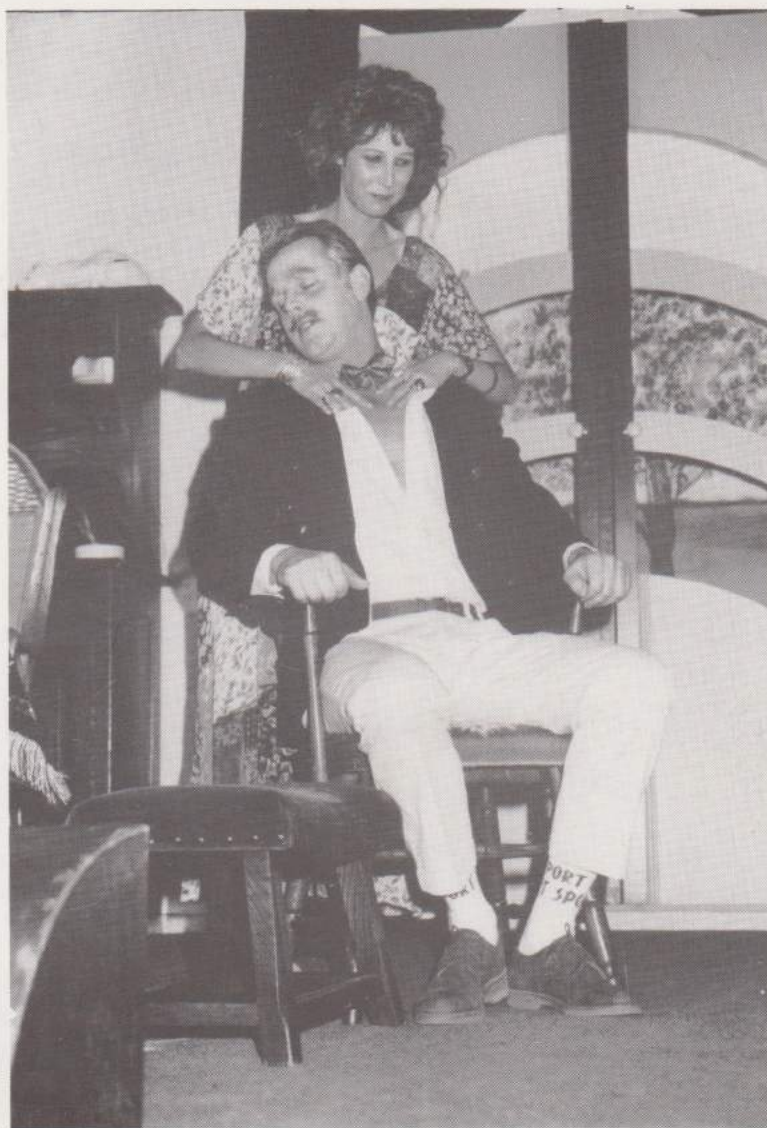

## COLOFON

### "EVEN BI'JPRAOTEN"

Is een twee-maandelijkse uitgave ten dienste van school, kerk, verenigingen in en van het dorp BOYL en wordt financieel gedragen door o.a. Nederlands Hervormde Gemeente te Boyl, Rabobank Boyl-Noordwolde, Openbare basisschool "De Oosterbrink" en de vereniging Dorpsbelang te Boyl.

**REDACTIE:** Geert Pijlman  
Henneke Veldmeijer-Velzeboer  
Karin Dassen-Boldingh  
Alletta Wieldraayer-de Vries  
Annegina Beun-Veldhuizen  
Jacoba de Vries-Veldmeijer  
Margriet van der Zee-ter Schure

**FOTO's:** Henk de Vries

#### MEDEWERKERS:

Fennie Mulder-Flobbe  
Nel Bastiaans-v.d. Bom  
Marrie Marks-de Wit  
Tineke Brinkman-Koopmans  
Annie Marks-Oenema  
Hennie de Vries-Groen  
Jannie van Olphen-van Bruggen  
Klaasje Punter-Hofstee

#### BEZORGERS:

H. Bijkerk  
J. Jonkers  
W. Boelen  
A. Veurman  
R.C. Bos  
W. Kraakman  
D. Jager  
K. Marks  
J. Lijsten  
R. Span  
Mevr. Marks

#### MEDEWERKERS BUURSCHAPPEN:

*Brink*  
*Bezembuurt*  
*Daoken*  
*Alteveer*  
*Snels Hutte*  
*Boyl Oost*  
*De Wissel*  
*Boyl-Centrum*  
*Bi'j Harmke*  
*Bekhof*  
*Westhoek*  
*Boekelte*  
*Rijsberkamp-Meuleveld e.o.*  
*Kerkweg*  
*Klokkebuurt*

Henk en Sylvia Huizing  
Sjoukje Hazeloop en Petra Sandman  
Meint Postma en Nellie de Vries  
Jannie Bosma  
Klaasje Punter en Karin Dassen  
Margret Wijntjes en Grietje Edema  
Roelie Groen en Lammie Jongbloed  
Jan Boer en Annie Winters  
Jantje de Vries en Alie Wieldraayer

Annie en Anne Marks  
Rijkele Akkerman  
Sjoukje Deelstra en Immy Slot  
Trijntje Lijsten

Banknummer: 31.02.22.257 t.n.v. Dorpskrant Even Bi'jpraoten te Boyl.

Alle foto's in deze krant zijn na te bestellen. U kunt daarover contact opnemen met Henk de Vries. Tel. nr. 1285.

Voor de inhoud van de ingezonden stukken neemt de redactie geen verantwoording. Niet geplaatst worden artikelen waarvan de redactie meent, dat zij beledigend of discriminerend kunnen zijn voor welke bevolkingsgroep dan ook. De redactie behoudt zich het recht voor om artikelen eventueel in te korten of in een latere uitgave te plaatsen (anonieme brieven worden niet geplaatst).

**In Memoriam H. Marks.**

Op 16 januari is één van onze bezorgers Dhr. Hendrik Marks overleden.

In maart 1988 nam hij samen met Dhr. Sietze Oosterhof de bezorgwijk van Dhr. Hoogeveen over die naar Noordwolde verhuisd was.

7 Volle jaren dus heeft hij bij een deel van onze lezers de krant in de bus bezorgd en altijd naar volle tevredenheid. Ook heeft hij in de afgelopen 15 jaar aan de hand van oude foto's nog enkele artikelen in de krant geplaatst. Jammergenoeg is dit toen niet goed uit de verf gekomen, omdat de krant toen nog gestencild werd, waardoor de duidelijkheid van de foto's niet goed genoeg was.

Jammer, want Marks beschikte over een schat van informatie m.b.t. ons dorp.

Ook voor het jubileumnummer van mei a.s. hadden we gedacht, i.v.m. een historisch overzicht, van de materialen, maar vooral van de kennis en informatie van Marks gebruik te kunnen maken.

Helaas het heeft niet zo mogen zijn.

Ons medeleven gaat uit naar zijn familie.

Ook Dhr. Sietze Oosterhof zal na jarenlange trouwe dienst, i.v.m. gezondheidsredenen, niet langer in staat zijn om de dorpskrant in zijn regio te bezorgen.

We hebben Dhr. Oosterhof onze dank voor de bewezen diensten reeds overgebracht en hem als blijk van waardering een bloemetje aangeboden.

Langs deze weg willen wij hem ook heel veel sterkte toewensen en een zo mogelijk hoopvol herstel in het verzorgingstehuis "Nieuw Lindenoord" te Wolvega.

**Nieuwe bezorgers:**

Er zijn inmiddels twee nieuwe bezorgers bereid gevonden om de regio's van de heren Marks en Oosterhof over te nemen.

Dit zijn respectievelijk geworden, Dhr. Jan Jonkers en Dhr. Willem Kraakman.

Onze dank is groot en wij wensen beide heren véél succes én plezier bij het rondbrengen van het Even Bijpraoten!

---

**Bij de Voorplaat.**

Yntze de Vries en Marjan Jorritsma tijdens hun optreden in het toneelstuk "Moezen in 't Stro", opgevoerd door Toneelvereniging "Nut en Genoegen", op 14 en 21 december j.l.

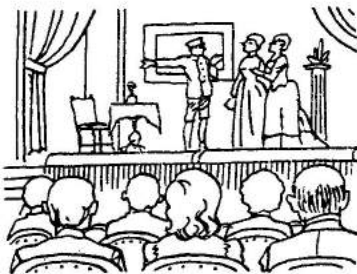

## Oud Jaars Ploeg bedankt!

Graag willen wij nogmaals de O.J.P. héél hartelijk dank zeggen voor het mooie en vooral handige fototoestel, dat wij oudjaarsnacht in ontvangst nemen!

Wij hopen met plezier geregeld op pad te kunnen gaan voor een fotoreportage c.q. sessie, waarna u allen van de geschoten plaatjes kunt genieten in de dorpskrant! Naast een bedankje vinden wij ook een compliment wel op zijn plaats, voor de wijze waarop de cadeaus 's nachts aangeboden werden. Het was een, vonden wij, leuke en vooral goed opgezette stunt en één en ander viel duidelijk in de smaak bij de Boyligers.

Dat één kranteknipstel voor zoveel lol en hilariteit ruim vóór de stunt kan zorgen en voor zoveel pret (teleurstelling!) tijdens de "voorstelling", is grandioos!!!

## Jubileumnummer.

Zoals de meesten van u, zo niet allen, waarschijnlijk al gehoord hebben, komt er in mei van dit jaar een Jubileumnummer uit. Het is dan alweer 15 jaar geleden dat het éérste nummer van het Even Bi'jpraoten op de "markt" verscheen!

Dit leek ons toch wel de moeite van het vieren waard.

Máár hoe, wat, waar, met wie en wanneer is voor ons ook nog een beetje de vraag!?

Een historisch overzicht, en foto's van de vaste medewerkers zullen zeker niet ontbreken. Kortom, het wordt hoe dan ook een uitgave met een feestelijk tintje van 't Even Bi'jpraoten, die u zeker niet mag missen!!!



## Hello, Goodbye !

"Verandering van spijs doet eten", luidt een bekend spreekwoord en daarmee is er (voorlopig) een einde gekomen aan 't Even Bi'jpraoten in de Keuken!

"Wat je ogen zien, dat maken je handen", is ook (?) zo'n mooi gezegde en daarmee is een begin gemaakt van heel wat uurtjes Even Bi'jpraoten onder het knutselen!

Ook de puzzelpagina ondergaat een kleine wijziging.

Wij zullen zelf de kleurplaten en puzzeltjes c.q. raadsels voor de jeugd blijven verzorgen, máár Dhr. Jan Boer heeft aangeboden om de puzzelpagina voor de ware puzzelfreaks te gaan verzorgen.

Dit is zeker géén eenvoudige opgave, want alle kruiswoordpuzzels, zal Jan zélf gaan maken!

Dus puzzelfans opgelet, want u krijgt het één en ander voorgeschoteld!!

Jan Boer, véél succes gewenst!!

## Financiën Dorpskrant

Was het een aantal jaren passen en meten met de financiën....., dit jaar staan wij er gelukkig net als vorig jaar rooskleurig voor! Toen wij 1993 aan de noodbel trokken gaf u massaal gehoor aan onze oproep om uw vrijwillige bijdrage te verhogen tot fl. 7,50 / fl. 10,00,- per jaar. Hierdoor waren wij bij machten om 1993 in financieel opzicht positief af te sluiten en konden wij met een gerust hart in 1994 van start gaan. En, hoe geweldig, óók de collecte in april van het vorig jaar, gaf ons reden tot juichen. Nu, aan het begin van 1995, kunnen wij zelfs mededelen dat ook 1994 in de plus is afgerond en dat wij zelfs in staat zijn gebleken met elkaar, om een flinke reserve op te bouwen! Dit heeft alles te maken met uw gulle gaven, maar

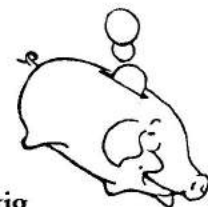

bv. ook, náást de gebruikelijke bijdragen van o.a. "De Oosterbrink", alle verenigingen, de Kerk en de RABO-bank, met een extra bijdrage van de Sociale Vernieuwing.

Ook maken wij (al jaren) dankbaar gebruik van het feit dat enkele redactieleden (ex) werknemers achter de schermen van de computers van Hoeve Boschoord mogen plaatsnemen.

Ook gebruiken wij náást school materialen, véél eigen materiaal en hebben een aantal medewerkers zélf een typemachine aangeschaft!

Tevens is de dorpskrant de laatste twee jaar (in '93 een échte noodoplossing) slechts 5 keer, i.p.v. 6 maal per jaar zoals u van ons gewend bent, verschenen. Dit had niet alléén een financiële reden maar kwam, met name in '94 ook beter uit i.v.m. de extreem late zomervakantie.

Om kort te gaan, u ziet dat mét elkaar (de leus "vóór en dóór de Boyligers" houdt stand) wij een heel eind komen in de goede richting! Met wat financiële armslag is het natuurlijk ook wat plezieriger werken en wij dan ook van plan op dezelfde voet zo door te gaan.

Doet U dit nu ook ..... op dezelfde voet doorgaan wat betreft de komende collecte in medio april!!

Bij voorbaat dank.



Uw medewerking doet vermoeden dat u ingenomen bent met onze dorpskrant zoals hij de laatste jaren verschijnt. Wij vatten dat op als een compliment en zullen proberen ook dit jaar weer al úw ingebrachte kopij zo netjes, correct en gezellig mogelijk te verwerken, om zodoende aan al uw verwachtingen te voldoen, er van uitgaand dat voorlopig in financieel opzicht het voortbestaan van 't Even Bi'praoten, in deze vorm, is verzekerd.

**Wij wensen U voor 1995 weer véél leesplezier!!**

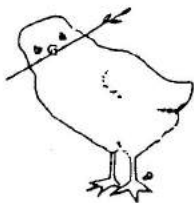

Hierbij wil ik het buurtschap De Daaken hartelijk bedanken voor de mooie azalia bij mijn verhuizing naar de Boschoordweg 10a.

Ondanks de drukte die een verhuizing met zich meebrengt staat hij er fleurig bij. Hier heb je de zon de hele dag en de ruimte.

Dat miste ik daar toch wel. Ik was dat vrije wonen ook gewend. De natuur boeit mij nog steeds. Ik zal me hier dan ook wel thuisvoelen met veel variatie om me heen. Het blijft een levendige streek met al die nieuwbouw en jonge mensen om je heen en kinderen.

Mevrouw T. Hielkema-Bijker.



# even buurten

BERICHTEN UIT DE BUURSCHAPPEN

## Klokkeweg

In het vorige nummer stond dat Hennie Koning bij ons is komen wonen. Dat moet zijn Hennie Honing.

Mevrouw Hielkema is verhuisd naar de Boschoordweg. Nog vele fijne jaren toegewenst in uw nieuwe huis. In haar huis woont nu de heer Blom. De O.J.P. wordt hartelijk bedankt voor het presentje dat wij oudejaarsavond hebben ontvangen.

Onze buurtgenoot Arend van Weert is 22 januari 80 jaar geworden. Heel hartelijk gefeliciteerd. Wij hopen u nog lang in ons midden te hebben.

T. Lijsten-Meijer.

Rijsberkamp Meuleveld

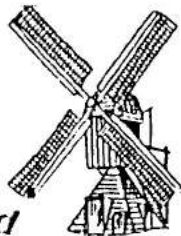

Het gehele jaar 1994 heeft onze buurt geen bijdrage geleverd aan de dorpskrant. Er was weinig nieuws te melden, maar het afgelopen jaar overziende, kunnen we vaststellen dat onder leiding van Nynke de buurt-activiteiten uitstekend zijn verlopen.

Voor de jaarlijkse feestavond die deze keer was georganiseerd door de familie V. Zanden en V/D Wal, zijn we naar Wapse geweest.

Dat was 4 november en de avond was echt een succes. Lekker gegeten en gedronken en iedereen is druk in de weer geweest met vele spelletjes. Het hoogst aantal punten werd behaald door John Keja, 2e was Luuts Mulder en 3e Leo Driessens.

Wist u dat!

Door Hans van Reijssen  
AALSMEER - Sommige mensen hebben onverwachte kanten en talenten. Neem nou Leo Driessen. Al jarenlang is hij een door vrijwel iedereen bijzonder gewaardeerd voetbal- en wielervedslaggever van de NOS-radio en wat blijkt: Hij staat ook aan de basis van het enorme succes van zanger Marco Borsato. Hoe? Heel eenvoudig: Leo Driessen is een van de tekstschrijvers van de superhits *Dromen zijn bedrog* en *Waarom nou jij* waarmee Marco Borsato welkenlang de hitparade aanvoerde en daardoor een populariteit wist te bereiken die grenst aan het ongelooflijke.

(redactie)

Wij hebben in onze buurt nu ook een 80 jarige. Jansje Mulder bereikte deze leeftijd en we hopen dat het haar gegeven zal zijn daaraan nog een aantal jaren vast te knopen, graag wonende binnen onze buurt.

R. Akkerman.

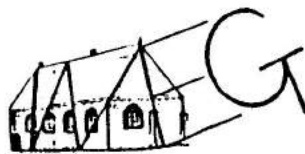

Net dachten wij deze keer geen nieuws te hebben of daar werd dinsdag 14 februari Jan Mooi in het ziekenhuis opgenomen.

Er is wel een leukere manier te bedenken om in het nieuws te komen, maar wij wensen Jan van harte beterschap toe.

En nu we dan toch bezig zijn willen we ook nog wel even laten weten dat we een tijdje geleden nachtverlichting bij het P.T.T.-gebouwtje gekregen hebben. Het zit dan wel op het vorig jaar danig uitgebreide gebouwtje, maar wij als straat hebben er een mooie nachtpit bij.

Maar gelukkig worden de dagen weer wat langer en dus komen de tuinwerkzaamheden zo langzamerhand weer aan. Liena heeft wat het "eeuwig groeiende" gras betreft sinds kort maatregelen genomen. Om spitten die handel dus en inplan ten met heesters e.d..

Vóór het verschijnen van de volgende krant zal Klaas de voliëre ook wel weer "bemand" hebben met vogels "Onze jolige piepers".

En Anne van Janny gaat af en toe met z'n konijnen naar een keuring. Dat zijn vaak lange dagen maar is overigens niet zo seizoengebonden. Maar de tijd dat veel mensen zoeken naar de nrs. 13 en 15 van de Kerkweg en dan met name nr. 13, komt weer aan.

Immy en Sjoukje.



## Bi'j Harmke

Hier en daar in onze tuinen zie je de eerste lenteboden al weer bloeien, een maand geleden was dat nog wel even anders. Hadden wij hier weinig last van wateroverlast, in Limburg en het land van Maas en Waal was de situatie behoorlijk kritiek. Boeren uit dat gebied moesten met hun vee een veilig heenkomen zoeken.

Zo kwam bij Aize en Marri Marks een boer uit Batenburg met maar liefst 96 stuks vee.

In de nacht van maandag op dinsdag kwamen 3 grote veewagens het erf op rijden. Gelukkig was er plaats genoeg, want de boerderij is verkocht en wacht tot de nieuwe eigenaar naar Boyl komt. Enig jong vee staat in de stal, dat prima verzorgd wordt door Aize.

Via de Makelaars en Derks, de nieuwe eigenaar, kwam boer Bolk ook in Boyl terecht.

's Maandags was het nog even behoorlijk druk want er moest nog al wat geregeld worden, veevoer bestellen, melk afname, de melkmachine en koeling nagekeken, mestschuiven teruggeplaatst. Boiler plaatsen, maar medewerking volop, mechanisatie bedrijf en PEB werkten desnoods 's nachts.

Gelukkig stond de kuilbult klaar voor gebruik. De slaapzak die Bolk meegebracht had kon opgerold blijven, want slapen en inwonen bij familie Marks was geen probleem.

Aize hielp zelf 's morgens en 's avonds wel even melken en voeren.

De familie Bolk had in Breda onderdak kunnen krijgen voor 60 fokzeugen, ook bij een boer die net gestopt was en de dieren wel wilde verzorgen. Zo kon mevrouw Bolk met hun kinderen bij familie terecht.

Zaterdagmorgen ging de hele veestapel weer op transport en nam een dankbare boer afscheid.

Jantje en Alie.



In de eerste plaats wensen wij mevrouw Hielkema veel geluk in haar nieuwe woning aan de Boschoordweg.  
*en dat willen wij nou effe kwijt!*

Annika van de Zee is voor haar rijbewijs geslaagd Hartstikke fijn voor je Annika! (voor Cor natuurlijk ook).  
*en dat willen wij nou effe kwijt!*

Nadat eerst Annemarie Blaauwbroek een tijdje met krukken had gelopen is nu Jannie Westerveen de klos.

Het was er zo mooi, maar helaas was de wintersportvakantie van korte duur. Na een val in het dal, was het met de pret gedaan. Jannie kon zich echter thuis al vlot redden met een laagje gips om het been.

Helaas trad er een lichte complicatie op in de vorm van trombose.

Wij wensen Jannie van harte beterschap en hopen dat zij bij het verschijnen van deze krant al weer lang en breed uit het ziekenhuis zal zijn.

*en dat willen wij nou effe kwijt!*

Het is hier aan de Daoken één en al bedrijvigheid i.v.m. de aanbouw van onze nieuwe "woonwijk".

binnenkort wordt de buurt dan ook verrijkt met nieuwe inwoners. Hoeveel? Dat hoort u volgende keer.

*en dat willen wij nou effe kwijt!*

Meint en Nellie.



## Boekelte

Hallo allemaal, hier alweer nieuws uit de buurt "Boekelte". Op 27 januari 1995, hebben René en Adri Hilhorst een zoon gekregen, hij heet Hendrik Johannes en ze noemen hem Hessel,

van harte gefeliciteerd en veel geluk met jullie zoon.

Boekelterweg 2 heeft inmiddels nieuwe bewoners, helaas tijdelijk, Jelte de Graaf en Willie Bergsma met hun 1 jaar oude zoon Brant hebben daar hun intrek genomen tot ± september, dan gaan ze naar Leeuwarden, waar ze een eigen bedrijf in communicatiemiddelen hebben, maar nu eerst veel woonplezier in Boekelte.

Nr. 2 blijft dus nog steeds te koop.

Anne en Annie.



## Snels Hutte



Bij ons in de buurt zijn de laatste tijd nogal wat dingen gebeurd. In eerste instantie zijn twee van onze buurtgenoten verhuisd.

Lieke Tichelaar (die nu haar meisjesnaam Blesing heeft aangenomen) is samen met zoon Edgar in Wolvega gaan wonen. Haar adres is: P.P. Rubenstraat 45, 8471 TD Wolvega. Telefoon: 05610-11228.

Ook Els Schimmel heeft ons buurtje verlaten. Zij woont sinds begin dit jaar in Makkinga op Bûterheideveld, 2. Telefoon: 05163-1682. Haar trimsalon en zaak voor dierenbenodigdheden is meeverhuisd.

Op 27 december 1994 hebben we echter ook weer een nieuw buurtbewoner-tje gekregen, want de familie Bokkers is verblijd met een jonge zoon. Hij heeft de naam Jan gekregen. Van harte gefeliciteerd namens de hele buurt!

Zondag 11 december j.l. waren Anne en Anneke Dassen 25 jaar getrouwd. Zij hebben het in huiselijke kring gevierd. Nog van harte gefeliciteerd en óp naar de volgende 25 jaar.

Als laatste nieuwtje kunnen we melden, dat Klaas Bovenkamp op 13 januari j.l. op de radio is geweest. Dat was in de 'Steen en Been Show' van Jack Spijkerman. Truida had opgebeld omdat ze een wens van Klaas in vervulling wilde

laten gaan, namelijk dat zijn boten in een expositie-ruimte tentoongesteld zouden worden. Dit is inderdaad gelukt en begin april zullen ze te bewonderen zijn in het scheepvaartmuseum in Gasselternijveen.

Klaasje en Karin.

## Boyl ost

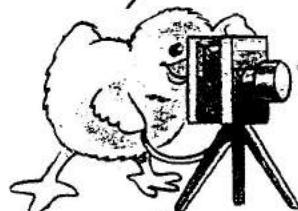

### Reisverslag Isla Margarita.

Isla Margarita is het grootste eiland van Venezuela. Het ligt 40 km. voor de noordkust, samen met de eilandjes Cubagua en Coche.

Het is bijna 10 uur vliegen om deze ± 9000 km. te overbruggen en er is een tijdsverschil van -5 uur.

Ondanks de tax-free status en de mooie schone stranden, is het door de Europeanen nog niet zo ontdekt als vakantieparadijs.

Elk strand heeft zijn eigen charmes, maar de mooiste liggen in het oosten en noorden, met veel palmbomen en gezellige barretjes. De temperatuur is in deze tijd van het jaar zo'n 30 graden, terwijl het in de maanden juni-augustus kan oplopen tot 50 graden. In november en december daarentegen is het wat koeler en valt er regelmatig veel regen.

De munteenheid op Margarita is net als in Venezuela de Bolivar. voor een goed ontbijt (1 croissant, 1 warm appelbroodje, 2 geroosterde boterhammen, 1 groot glas verse jus d'orange en een kop koffie) betaal je maar f 5,50. Een goed diner kost je zo'n f 15,00.

Er rijden hier Amerikaanse auto's en veel terreinwagens. Ze zijn hier niet aan keuringen en dergelijke gebonden, iets dat je goed kunt zien aan de meeste auto's. Een taxi is er goedkoop (benzine kost maar 6 cent per liter), maar meestal ook niet zo luxe. De meesten



zijn dik geplamuurd en geplakt, maar de chauffeurs zijn erg vriendelijk. Ze nemen je dan ook, tijdens een rit naar het strand, graag mee naar dorpjes waar kastelen en forten staan welke een belangrijke rol hebben gespeeld bij de verdediging van het eiland. (zonder extra kosten). Hier vertellen ze dan ook trots (in het Spaans) wat er zoal is gebeurd.

Macanao is de naam van het grote schiereiland ten westen van Margarita en wordt door een grote brug verbonden met het eiland. De bevolking hier leeft van de visvangst op o.a. haaien en de teelt van (parel)oesters.

In het Noorden van Macanao bevindt zich de "Lagune de La Restinga" en is een van de attracties van Margarita. Met een gehuurd motorbootje word je door de talrijke met mangroven omzoomde kanalen gevaren.

De tocht is heel indrukwekkend en prachtig om mee te maken.

Onderweg kom je o.a. witte kraanvogels, pelikanen en zeearenden tegen. Aan de wortels van de bomen zie je oesters en zeesterren. De trots van het eiland zijn de prachtige parels, welke voor héél weinig geld te koop zijn. Kortom het was een exotische vakantie op een tropisch eiland met lekkere fruitcocktails, vriendelijke mensen en veel mooie herinneringen.

Lyda Roelofsen.



Klaas en Hedwig de Jong zijn vertrokken, in hun huis woont nu de familie Davidson.

Ook Sissi en Bert hebben hun nieuwe woning in Noordwolde betrokken.

In het nieuwe jaar hebben we onze eerste vergadering bij Hennie gehad, we hebben de enquête-formulieren van het dorpsfeest en dorpsgemeenschap behandeld.

Hiervan is een verslag verstuurd naar de feestcommissie.

Sietse Oosterhof heeft net voor de Kerstdagen een beroerte gehad en ligt nu in "Nieuw Lindenoord", het gaat nog niet erg goed, we wensen hem het allerbeste.

Afgelopen week hebben we onze jaarlijkse spelletjes-avond gehad in Havelte, het was erg gezellig jammer dat er een paar burens niet waren. Wel aanwezig waren de familie Roelofsen, Henk en Ria. Zij komen hier permanent wonen en zijn ook lid geworden van onze buurtvereniging. Welkom.

Frans is geopereerd aan zijn rug in Amersfoort, het gaat heel goed met hem, maar nu moet hij binnenkort weer heen voor zijn knie. Hennie is geholpen aan spataders, ze huppelt alweer rond, ook is ze oma geworden van een kleinzoon, Saskia en Rick noemen hem Aaron. Oma is reuze trots!!

Petra en Sjoukje.

*Graag wil ik iedereen bedanken voor het bezoek en de bloemen, het fruit, de kaarten enz., die ik ontvangen heb in het ziekenhuis en thuis.*

Frans Jörg.

B o y l

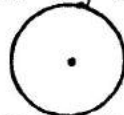

C e n t r u m

Op 29 januari heeft onze buurt afscheid moeten nemen van de heer H. Marks, die op 78 jarige leeftijd na een druk bezet leven is overleden. Wij wensen de familie alle krachten en sterkte toe.



## Kerstavond Boyl.

24 December hielden wij onze kerstviering, samen met de zondagmorgenclub. Mw. Hartholt die de leiding had van deze avond las het kerstevangelie, en hield een korte toespraak.

De kinderen van de zondagmorgenclub deden een kaarsenspel en speelden een kerstmusical. Het was heel mooi en het geheel werd duidelijk en correct naar voren gebracht. Ze hebben hier zeker veel voor gerepeteerd, alle hulde voor de leiding.

Het vrije verhaal werd verteld door Nim Schelhaas. Verder werkten mee "Living Spirit" (voorheen de JJEM band) die enkele kerstliederen speelden en zongen, wat altijd een heel gezellige sfeer geeft.

Er was een jeugdgroepje dat enkele liederen zong met begeleiding van Gerben Nijsingh op keyboard; en Maela Benders zong een mooi kerstlied.

Mw. W. de Vries-Schipper sprak een gebed, waarna Maela het "Onze Vader" zong. Heel mooi was, toen de kinderen van de zondagmorgenclub een liedje zongen, gevraagd werd, of er nog kinderen in de kerk waren die mee wilden doen, iedereen kwam spontaan naar voren en zongen dapper mee. Zo konden wij zien hoeveel jeugd er in ons dorp is.

Wat zou het fijn zijn als veel van de kinderen ook naar de zondagmorgenclub zouden komen. We besloten de dienst met het gezamenlijk zingen van Ere zij God. Mw. Diever bespeelde het orgel. al met al een goede kerstviering waar velen uit het dorp aan hebben bijgedragen.



## Oudejaarsdienst.

Op de oudejaarsdienst mochten we, naast de eigen gemeenteleden, ook een aantal uit de buurtdorpen begroeten. Er werd begonnen met koffie en daarbij "kniepertjes". Dit werd zeer gewaardeerd. De dienst werd geleid door Ds. R. Boonstra, het orgel werd bespeeld door dhr. Hartholt. In deze dienst werden ook diegenen herdacht die ons in 1994 zijn overleden. Het was een goede samenkomst en het zou fijn zijn als er tijdens de dienst geen vuurwerk in de omgeving van de kerk zou worden afgestoken.

## De Kerkeraad.

### Preekrooster Ned. Herv. streekgemeente Friesland's End.

12 Februari	Oldeberkoop	9.30 uur	Ds. W. v.d. Zwan
	Makkinga	10.00 uur	ds. A. de Looze
19 Februari	Oldeberkoop	9.30 uur	Intrede ds. J. Dijkstra
	Gezamenlijke dienst Streekgemeente		
26 Februari	Oldeberkoop	9.30 uur	ds. W. van Vlaanderen
	Boyl	10.00 uur	mw. J. Brouwer-Vrijstein
5 Maart	Makkinga	10.00 uur	ds. J. Dijkstra
	Gezamenlijke dienst Streekgemeente		
12 Maart	Oldeberkoop	9.30 uur	ds. J. Dijkstra
	Elsloo	10.00 uur	ds. A. de Looze
19 Maart	Oldeberkoop	9.30 uur	mw. W. Hartholt
	Boyl	10.00 uur	ds. W. Rowaan
26 Maart	Oldeberkoop	9.30 uur	ds. J. Dijkstra
	Makkinga	10.00 uur	ds. H.P. Swets H.A.
2 April	Oldeberkoop	9.30 uur	ds. A. Weenink
	Elsloo	10.00 uur	ds. J. Rowaan

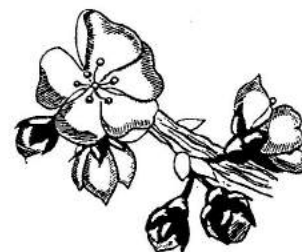

**INGEZONDEN**

**PERSBERICHT**



De Stichting Europa Kinderhulp zoekt **Friese gezinnen**.

Wie graag een vakantiekind in het gezin zou willen opnemen of meer informatie zou willen ontvangen, kan zich (aan)melden bij onderstaand adres.

De kinderen worden in de maanden juli en augustus plusmn. 3 weken verwacht.

Contact adressen: **F. Postma 05173 - 42079**

**L. Veenstra 05178 - 17453**

**O.J.P. NIEUWJAARSKAART**

Even een teken van afschuw voor de Nieuwjaars wenskaarten die we ontvingen van de Oudejaarsploeg.

Dit is erg jammer. Deze mensen doen heel goed werk, door de jeugd v.d. straat te houden. Maar het moreel word wel heel ver omlaag gehaald door dit soort kaarten rond te sturen.

Ik schaam me ervoor, m'n mooie dorpje!!

De verontwaardiging in onze straat is ook groot. Vandaar dit schrijven.

In de hoop dat dit nooit meer zal gebeuren, teken ik

Mevr. K.J. Stikvoort v. Beelen

Boylersweg 113

Boyl.

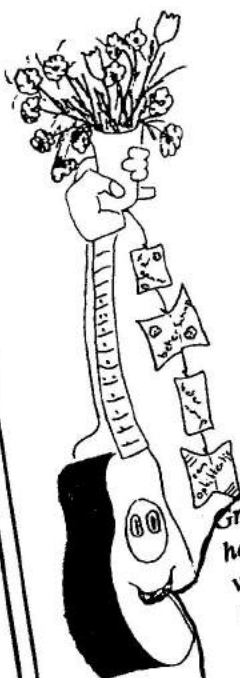

Graag wil ik iedereen hartelijk bedanken voor alle kaarten, bloemen, telefoontjes enz., enz., die ik mocht ontvangen tijdens mijn verblijf in het ziekenhuis en na die tijd thuis.

Chris Greaves Lord.

Voor de vele bliken van medeleven na het overlijden van mijn man, onze vader en opa de heer Hendrik Marks, willen we iedereen hartelijk danken.

Fam. Marks  
Boyl, 16-02-1995



-0-0-0-0-0-0-0-0-0-0-0-0-

**ROMMELMARKT 29 APRIL**

-0-0-0-0-0-0-0-0-0-0-0-0-

Al valt dit jaar koninginndag op zondag en al is de verbouwing van de O.L.S. "De Oosterbrink", naar het zich laat aanzien, in volle gang....ook dit jaar zal er traditiegetrouw in Boyl uitbundig koninginndag gevierd worden, middels een méér dan gezellige, grote rommelmarkt!

Waar? Wel, wij, oftevel de rommelmarktcommissie (RomComm) hebben enkele geschikte locaties op het oog, maar nadere berichtgeving hieromtrent volt t.z.t.!

Wanneer? Wel, het festijn vindt plaats op **Zaterdag 29 April!!**

Nou kunnen wij als RomComm. van alles organiseren en bedenken om er een gezellige dag van te maken, in de vorm van leuke attracties voor de kinderen, "verkoop per opbod", het grote Rad van Avontuur dat véle malen ronddraait; een spectaculaire verloting met véle prachtige prijzen; een goed stukje LIVE muziek en een oer-gezellig terras, maar wat is een rommelmarkt zonder Rommel!!

Dus mocht u nog rommel tegenkomen op zolder tijdens de grote voorjaars schoonmaak, of af willen van al die snuisterijen voor het raam, of bent u uw antiek en dat eeuwige koperpoetsen zat en spelen de kinderen met opoe's spulletjes uit de oude doos, bewaar ze dan tot **Zaterdag 22 april**, want op die ochtend worden de spullen huis aan huis gratis opgehaald.

Mocht u vóór de ophaaldag grote stukken kwijt willen, dan kunt u contact opnemen met de heer R. Alten te Boyl.

Overtollige tuinplanten, eigen gebakken cake, koek en/of taart e.d. kunt u tot 29 April inleveren bij school of de familie Pijlman. Ook leuke zelfgemaakte prijsjes voor de grote verloting zijn van harte welkom!!

**TOT ZIENS!!**

Rommelmarktcommissie, basisschool "De Oosterbrink".

Henneke Veldmeijer.

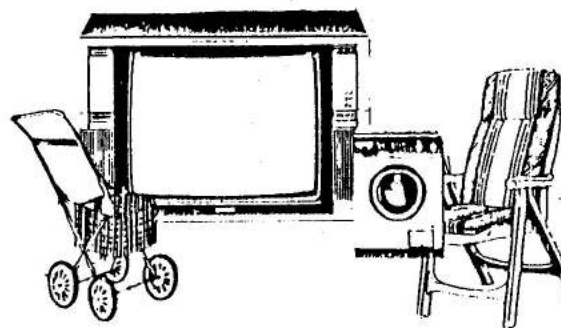
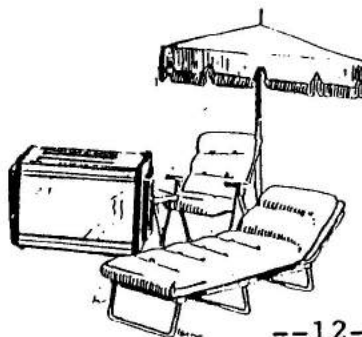
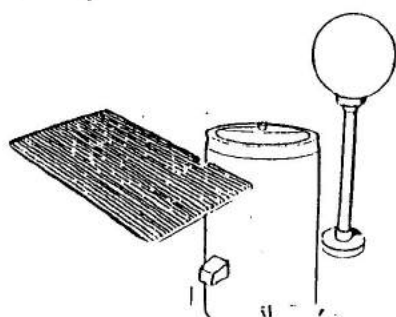
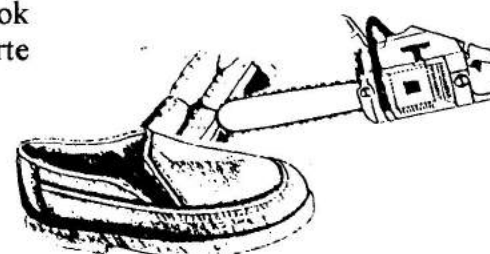
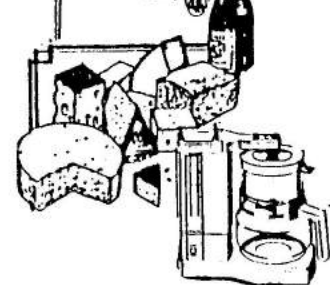
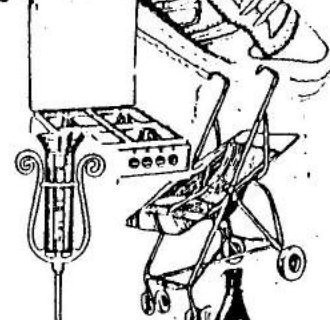
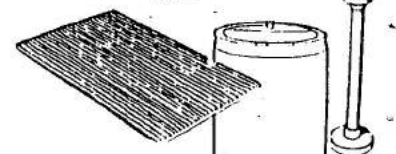
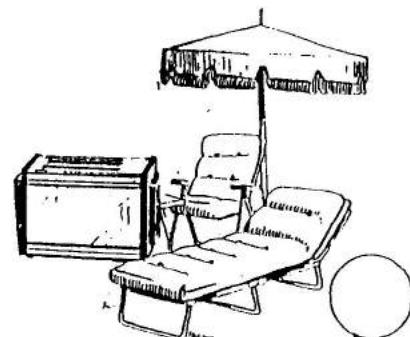

# Folk-festival in Boijl

# 1995



## FOLKFESTIVAL BOYL

Ook dit jaar weer krijgt Boijl er een extra activiteit bij, en wel op ZATERDAG 8 JULI, want dan vindt het 2e FOLKFESTIVAL plaats op het terrein van camping TE HOOI EN TE GRAS van Bert en Anja van Starckenburg. Naar aanleiding van het eerste folkfestival van 25 juni vorig jaar, dat, ondanks de enorme hitte toen, toch ruim 300 bezoekers trok, werd besloten dit festival tot een jaarlijks terugkerend gebeuren te maken.

De organisatie, bestaande uit Te Hooi en Te Gras, Dorpshuis de Tille en de werkgroepen Muziekkafe en Culturele activiteiten van de Stichting Welzijnswerk Weststellingwerf (Noordwolde), heeft, na evaluatie van het eerste festival besloten een aantal veranderingen aan te brengen in de opzet. Allereerst de tijd. De festivaltijd wordt verschoven naar 15.00 - 21.00 uur, waarbij de catering behoorlijk zal worden uitgebreid. Naast enkele voltreffers van vorig jaar als INTERLUDE zullen ook nieuwe groepen worden uitgenodigd. In verband met de kosten is het noodzakelijk om een kleine toegangsprijs te vragen. Ook werd de datum wat verder naar de zomer toe geschoven zodat ook meer vakantiegangers het festival kunnen bezoeken. Naast allerlei stands op muziekgebied verzorgt SWW een speciale hoek voor de kinderen waar muziekinstrumentjes kunnen worden gemaakt, kortom, het belooft weer een leuke dag te worden.

Noteer de datum alvast, ZATERDAG 8 JULI, 15.00-21.00 UUR.



## KINDERSOOS - JEUGDSOOS - EN KERK

organiseren samen op ZATERDAG 1 APRIL

's middags en 's avonds

### EEN GROOT FILMSPEKTAKEL

Programma:

14.00 uur een gezellige kleuterfilm

15.30 uur een spannende té gekke film voor de 6 tot 12 jarigen

19.30 uur de beroemde musical "Jesus Christ Super Star"  
i.v.m. aankomende Paasdagen  
Voor iedereen ouder dan 12 jaar

Dit mag u niet missen!! **ENTREE fl. 1,-** DE TILLE te BOYL

## KINDER EN JEUGDSOOS

organiseren

ZATERDAGAVOND 6 MEI

aanvang 19.30 uur in de Tille

een feestelijke PLAYBACK SHOW

oefenen kun je: **DINSDAG**morgen 2 mei vanaf 9.00 uur.  
en **DONDERDAG**middag 4 mei vanaf 14.00 uur.

Denk er alvast over na en geef je dan op vóór zaterdag 29 april bij Alie  
Tel. 05612-1204.

## MUZIEKCAFÉ

Hieronder vind je een overzicht van de data voor het seizoen '94-'95  
3 Maart Noordwolde, 7 April Boyl, 12 Mei Noordwolde

Kom gerust langs de sfeer is gezellig, de bar is los en de toegang is gratis.

Werkgroep Muziekcafé.





Handige

Henkie

### BERICHT

Zoals jullie onlangs in "Aanpakken" hebben kunnen lezen, is Boyl ingenomen met de Sociale Vernieuwing, en dus ook met de dorpslulp Willem Matthijs alias "Handige Henkie".

De foto in "Aanpakken" waar ik de ramen sta te lappen, welke er nu voor de tweede maal in staat zij het deze keer wat groter dan de eerste keer, dient niet de suggestie te wekken dat "Handige Henkie", alleen maar ramenlapper is.

In bijgaand liedje zien jullie dat hij beslist ook nog andere klussen doet!

Zo was er laatst nog iemand met de vraag of ik ook een plafond kan wassen, nou ook dat is mogelijk, aangezien dat voor oudere mensen beslist een probleem kan worden.

Ja alle dingen waar bijvoorbeeld een bejaardenhulp niet aan toe komt, en die voor u toch te zwaar worden kunnen in overleg door "Handige Henkie" worden gedaan.

Dus als u wilt weten wat "Henkie" nog meer kan  
Dan belt u toch even.....**EEN - ZES - ZEVEN - ZEVEN**



### JAARMARKT-COMMISSIE BOYL

Ook in 1995 zal de commissie een jaarmarkt organiseren in Boyl, de datum is **27 JULI**, de markt word weer gehouden in het centrum van Boyl en wel van **13.00 uur tot 21.00 uur.**

Het is dit jaar de 9e keer dat een jaarmarkt wordt gehouden in Boyl en de commissie wil doorgaan met organiseren van markten in Boyl.

Er moeten echter wel mensen zijn die willen helpen bij de organisatie van een markt en die zijn er steeds minder.

Dus uitbreiding van het aantal commissieleden is zeer gewenst, dames kunnen zich ook aanmelden!!

Belangstellenden kunnen zich opgeven bij G. Prins. Tel. 1743.



## Dorpsbelang



### Woningbouw

Het gaat goed met de woningbouw in ons dorp. Zo goed zelfs dat alle beschikbare bouw kavels in De Daaken verkocht zijn.

Binnen niet al te lange tijd zal dus dit eerste gedeelte van het uitbreidingsplan volgebouwd zijn. Inmiddels hebben we bij ons gemeentebestuur aangedrongen op uitwerking en aanleg van de 2-de fase van dit bestemmingsplan. In die 2-de fase zal de nu doodlopende weg worden doorgetrokken en opnieuw op de Boschoordweg uitkomen. De gemeente heeft reeds stappen ondernomen om de benodigde grond in eigendom te krijgen. Er zullen dan opnieuw een tiental kavels voor handen zijn. Het enige probleem in de voortgang van bouwactiviteiten lijkt het feit dat volgend Provinciale en gemeentelijke plannen in Boyl vanaf nu tot het jaar 2010 in totaal nog maar 10 woningen gebouwd mogen worden. U zult begrijpen dat wij daar allerminst gelukkig mee zijn en er alles aan zullen doen om dat aantal toch wat hoger te krijgen.

### Bestuursaangelegenheden

Binnen het bestuur zijn we momenteel bezig om te bekijken hoe we tot professioneler besturen kunnen komen. Steeds vaker n.l. hebben we de afgelopen jaren moeten constateren dat we achter de feiten/besluiten aanliepen en zelf vaak te weinig afwisten van bepaalde zaken. Mede omdat er steeds meer en ingewikkelder vraagstukken op ons afkomen. Onlangs hebben we besloten te gaan experimenteren met bestuurscommissies. Alle activiteiten die nu door ons worden uitgevoerd zijn geïnventariseerd en onder de bestuursleden verdeeld. Ieder heeft nu zijn eigen terrein en kan zich daarop beter gaan specialiseren. In een volgende fase denken we eraan bij deze terreinen bestuurscommissies te gaan vormen. Commissies met verstrekkende bevoegdheden en waarin ook niet rechtstreeks gekozen personen zitting kunnen gaan nemen.

Op deze manier denken we toekomstige ontwikkelingen met betrekking tot ons dorp nog beter in de gaten te kunnen houden en er tijdig op in te kunnen springen. Op onze eerstvolgende ledenvergadering zullen we u verder informeren.

Geert Pijlman

### OPROEP!!!

*Tijdens de jaarwisseling is,  
door iemand van de O.J.P. vermoeden wij, een blauwe tas blijven  
liggen in school "de Oosterbrink".  
De eigenaar kan hem hier  
dus weg halen.*

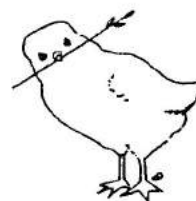



## Sociale vernieuwing in Boyl.



Sinds september '91 hebben we ermee te maken.

Voor die tijd dachten we hier dat Sociale Vernieuwing alleen iets was voor verpauperde buurten in de grotere steden met : woningrenovatie, uitbannen van krakers, drugsproblematiek, daklozen enz., enz.

Een eerste reactie in het dorp was dan ook: Wat is hier nu Sociaal te Vernieuwen.

Maar ja, we moesten. Nou ja, beter gezegd, we werden vriendelijk gedwongen, want het gemeentebestuur had Boyl als eerste dorp in de gemeente aangewezen. Wij mochten invulling geven aan Sociale Vernieuwing in onze plattelandssituatie.

Nu behoefden we dat niet zelf alleen uit te zoeken.

Nee, we kregen steun en achteraf bekeken kunnen we vaststellen hele goede steun van een ambtenaar.

Toch zijn we met enige aarzeling, hier en daar zelfs met enige tegenzin begonnen aan Sociale Vernieuwing.

Nu 3½ jaar verder, kunnen we konstateren dat Sociale Vernieuwing een heel rekbaar begrip is. Het kan en mag best een andere invulling krijgen dan datgene wat wij eerst vermoeden en dat het ook op het platteland en dus in de dorpen een kapstok kan zijn waar het steeds opnieuw terugkerende begrip "leefbaarheid" aan opgehangen kan worden.

Want door het deelnemen aan Sociale Vernieuwing is ons dorp leefbaarder geworden.

Bewijzen daarvoor zal ik u geven.

Ik denk dat Sociale Vernieuwing in Boyl op te splitsen is in tweeën. n.l.

- \* **Het deel dat iets meer betrekking heeft op het sociale.**
- \* **En een deel dat vnl. betrekking heeft op vernieuwing.**



Onder het sociale deel vallen dan:

1) Die zaken die betrekking hebben op ons dorps huis dus:

- a.) datgene wat de activiteitencommissie tot stand heeft gebracht :  
de kinder- en jeugdsoos: de schilderclub; aerobics: het muziekcafé.  
Een vijftal nieuwe initiatieven.
- b.) datgene wat de verbouwcommissie tot stand heeft gebracht: n.l.:  
Plannen voor verbouw van ons dorps huis. We hebben goede hoop met de uitvoering van die plannen in het komende voorjaar te kunnen starten.

De nieuwe clubs en de verbouw zullen van ons dorps huis nóg meer een soort "inloophuis" moeten maken.

2) Die zaken die betrekking hebben op ouderen in ons dorp.

- a.) \* dorps hulp. Eén van de projecten met groot succes.  
Daarmee hebben we zelfs de nieuwsrubriek van RTL 5 gehaald. Steeds meer ouderen ontdekken steeds nieuwe vormen van hulp die de dorps hulp kan bieden.
- \* de informatiefolder voor ouderen. Een folder over andere hulpverlenende instanties.
- \* een programmaboek met ideeën voor ouderenbijeenkomsten.
- \* en, hoewel een definitieve opzet van een vrijwilligersorganisatie t.a.v. vervoer enz. niet van de grond is gekomen, er zijn toch enkele Boyligers bijgekomen om bij problemen met vervoer een oplossing te bieden.



Alles op een rij gezet, is vast te stellen dat er goed gescoord is op dit **Sociale deel**.

Het **Vernieuwende deel** van de afgelopen 3½ jaar bestaat uit de volgende zaken.

Het zelfbeheer



Een projekt waaraan we nu precies twee jaar aan werken. Een vernieuwend onderdeel. Niet alleen voor Boyl en Weststellingwerf maar, toen we ermee begonnen, ook nieuw voor heel Friesland.

Zelfbeheer, kort gezegd: Het dorp voert enkele gemeentelijke taken uit en krijgt daarvoor in ruil de bijbehorende financiële vergoeding.

Wij zijn de afgelopen twee jaar voorzichtig begonnen en hebben ons, om meerdere redenen, alleen maar gericht op:

a.) Het verstrekken van subsidies aan de verenigingen op het terrein van welzijn/sport. We hanteren hierbij dezelfde regels als de gemeente. Het enige voordeel van deze vorm van zelfbeheer is de zogenaamde 10% pot. 8 van de 10 voor subsidie in aanmerking komende verenigingen leveren 10% van hun uitkering in t.b.v. een algemene pot, beheert door Dorpsbelang, maar waarop alle 8 weer aanspraak kunnen maken.

b.) Het zelf onderhouden van het openbaar groen binnen de bebouwde kom.

Dorpsbelang heeft, zonder vooroverleg met betrokken bewoners, het zelfbeheer openbaar groen binnen de bebouwde kom op zich genomen.

a) vanwege de vele klachten over gemeentelijk onderhoud.

b) op grond van de saamhorigheid in Boyl.

Het betreffende gebied is opgedeeld in 5 buurten. In maart '93 heeft met 3 van de 5 buurten afzonderlijk overleg plaats gehad. De beide andere buurten kregen pas later met zelfbeheer te maken. De 3 buurten gingen akkoord met de overname van het onderhoud groen. Eén buurt had liever vooraf overleg gehad. In diezelfde buurt loopt de uitvoering wat minder, omdat men zelf vindt dat het deelnamepercentage niet hoog genoeg is. Komt dan nog bij dat er juist in die buurt bij de start van het projekt nogal wat problemen waren m.b.t. de afvoer van het groenafval. De andere buurten zijn positief en tijdens de evaluatiebijeenkomsten in nov. j.l. hebben alle buurten toegezegd in principe het groenonderhoud te willen voortzetten.

Het hele zelfbeheer is dus het ene vernieuwende punt.

Het andere had moeten zijn:

**Het kunnen uitoefenen van meer invloed op plannen m.b.t. de Ruimtelijke Ordening in Boyl**

Ik zeg: had moeten zijn, want dit is nog niet door één van de partijen opgepakt.

En dat is jammer!!! Want hier ligt nog een veel wezenlijker deel van het vernieuwende in Sociale Vernieuwing. nl. Versterking van de Lokale Democratie. Het meer betrekken van de burger bij overheidszaken.

Dorpsbelang Boyl durft de uitdaging om deze zaak op te pakken wel aan.

Wij zijn ons er bestuurlijk zelfs al op aan het voorbereiden d.m.v. het vormen van bestuurscommissies. Dit om meer specialisatie in het bestuur te krijgen.

Want: wil je meedenken, dan moet je ook meeweten.

Gelukkig heeft ook de politiek in Weststellingwerf zich in '91 al positief uitgelaten over het meer betrekken van de burger bij overheidszaken.



Heeft Sociale Vernieuwing in Boyl zin gehad?

Algemene conclusie: Ja, zie maar naar:

- \* een aantal nieuwe activiteiten in en rond het dorps huis
- \* de voorgenomen verbouw van het dorps huis.
- \* de dorps hulp
- \* de informatiefolder
- \* het ideeënboek voor bijeenkomsten
- \* het betere onderhoud openbaar groen.



Van deze 3½ jaar Sociale Vernieuwing heeft Dorpsbelang een evaluatierapport gemaakt en dat op 19 januari j. l. aangeboden aan Wethouder de Vries van de gemeente Weststellingwerf. Op 19 januari waren we precies 2 jaar bezig met het zelfbeheer. Afspraak met de gemeente was dat er na 2 jaar geëvalueerd zou worden. Wij hebben gemeend t.a.v. de gehele Sociale Vernieuwing een evaluatierapport te moeten maken.

In dat rapport hebben we voorwaarden gesteld en aanbevelingen gedaan voor de voortgang van het zelfbeheer en andere Soc. Vern. zaken.

Zo wilden we: \* Inzicht krijgen in de totstandkoming van de financiële vergoeding voor het groenbeheer en op grond daarvan een duidelijke financiële regeling, ook voor de toekomst, schriftelijk vastgelegd.

\* Hetzelfde geldt voor de financiële regeling m.b.t. subsidieverstrekking.

\* Een gezamenlijke activiteitenweek bij de start van het groenonderhoudseizoen. Gemeente en buurtbewoners zouden gezamenlijk kleine klussen en groenzaken in een bepaalde week moeten aanpakken.

Gemeente: kleine straatwerkzaamheden, vervangen lichtpunten enz.

Buurt: onderhoud groen enz.

\* Professionele ondersteuning bij de welzijnsactiviteiten.

Inmiddels hebben we met de gemeente overleg gevoerd.

Een en ander heeft niet tot gevolg dat de uitgekeerde bedragen van het zelfbeheer worden verhoogd. Wel hebben wij meer duidelijkheid gekregen in de totstandkoming van de bedragen. De gezamenlijke activiteitenweek is positief ontvangen. Dorpsbelang zal nu samen met u moeten bekijken wat de kleine opknappwensen zijn en welke week we voor de gezamenlijke activiteiten zullen gaan kiezen.

Voor professionele ondersteuning bij welzijnsactiviteiten zullen we ons gaan wenden tot S.W.W. (Stichting Welzijnswerk Weststellingwerf)

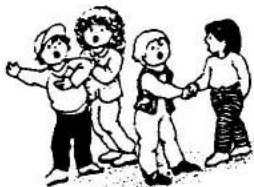

Geert Pijlman.



## SPEELTUIN

Zoals U misschien wel heeft gelezen in het Aanpakken enkele weken geleden, hebben alle kleine dorpen in de gemeente Weststellingwerf een X-bedrag toegewezen gekregen, voor het aanleggen van een leuke speelplaats voor de kinderen. Onder toezicht van Dorpsbelang Boyl, is er een kleine commissie gevormd die zich momenteel druk bezighoudt met de vormgeving van deze nieuwe speeltuin.

"Het wordt een leuke, kindvriendelijke speeltuin", aldus Janetta Bos en Janny Mooy, met naast allerlei speelattributen ook ruimte voor enkele zitbanken voor de moeders en de ouderen. Rondom gezellige bloembakken. "Voór 6 maart moet de begroting rond zijn", vertelt Janetta verder, en dat valt echt niet mee, daar alle attributen voorzien moeten zijn van het KOMO-keurmerk dat weliswaar garant staat voor veiligheid ('n éérste vereiste) maar tevens in aanschaf zo veel duurder is.

Als de begroting en de plannen echter goedgekeurd worden, gaan we dus direct van start in maart(!)

en hopelijk kunnen dan de kinderen zodra het weer omslaat naar hartelust hun ei en energie kwijt in onze eigen Boyliger speeltuin aan de Brink, besluit Janetta.

## Tennisvereniging Boyl

Een jaar geleden is er in Boyl een tennisvereniging opgericht. Het destijds gevormde voorlopige bestuur kreeg als opdracht mee te onderzoeken of aanleg van een baan tot de mogelijkheden behoorde.

Nu, na een jaar van onderzoek, offertes bekijken, financiële aanbiedingen vergelijken, statuten laten opstellen, overleg voeren enz. enz, zijn wij van mening dat het mogelijk moet zijn om 1 tennisbaan aan te leggen. In overleg met de leden hebben we gekozen voor een zogenaamde poritop-tennisbaan.

Stichting Sportcentrum Boyl heeft toestemming gegeven om gebruik te maken van het oude oefenterrein en de kleedaccomodatie + kantine.

De Rabobank Boyl-Noordwolde kwam bij het financiële aanbod als de meest gunstige uit de bus. De gemeente Weststellingwerf heeft een mondelinge toezegging gedaan voor een renteloze lening.

Indien nu alles verder verloopt zoals wij het als voorlopig bestuur hebben uitgestipeld, kan er nog deze zomer getennist worden op de baan in Boyl.

Geert Pijlman

Wilt u nog lid worden, neem over de voorwaarden contact op met een van onderstaande voorlopige bestuursleden (het telefoonnummer staat tussen haakjes).

Roelie Groen (1584)  
Mariëlle Spraakman (1928)  
Sylvia Huizing (1833)  
Jan Streek (1722)

Jacob Oosterveld (1959)  
Sye Nolles (1324)  
Anne Marks (1274)  
Geert Pijlman (1729)



## Plattelandsvrouwen

19 december Kerstviering

De presidente mocht deze avond 74 dames begroeten. Dit gebeurde bij de koffietafel, waar iedereen al aanzat. Samen een maaltijd gebruiken, wat vaak gebeurt met een feest, nu dan het kerstfeest, dat scheidt een speciale band. Er was een hele gezellige sfeer en we lieten het ons goed smaken. Na de maaltijd gingen we naar het voorste gedeelte van de zaal. Hier stonden allemaal kerststukjes op de tafels die door de leden gemaakt waren en op het einde van de avond nam ieder haar eigen stukje mee naar huis. Nadat ieder een plaatsje gevonden had, kon de presidente, Joke Tjaden,

het tweede gedeelte van de avond openen.

Zij begroette Mevrouw Teitsma-Siccema uit Stiens, die de avond zal verzorgen met gedichten en kerstverhalen van bekende schrijvers. In haar inleiding sprak de presidente dat we nog in de adventstijd zijn, de tijd van voorbereiding op de komst van het licht, een tijd van inkeer. Een tijd waarin we hopen dat de vrede op aarde eens werkelijkheid zal worden. Als iedereen van zijn naaste houdt, vormt dat een ketting van Noord naar Zuid, van Oost naar West en zou er geen plaats voor ruzie en oorlog zijn. Samen kiezen voor vrede en recht, dat hebben wij in onze macht. Joke droeg ook een gedicht voor van Paul van Vliet. Er waren nog enkele mededelingen: vanuit de reiscommissie werd er een nieuw lid gevraagd, daar Klaasje Punter aftredend is. Op de T.V. via de TROS zal er een uitzending zijn over de campagne kritisch consumeren duurzaam produceren, op 9 januari om 19.30 uur. Meer hierover in de volgende Plattelandsvrouw Magazine. Vervolgens werd het lied "wij komen te samen" gezonden, waarna mevrouw Teitsema met haar voordrachten uit werken van diverse auteurs. Zij begon o.a. met een gedicht van Annie M.G. Schmidt. Daarna een vertelling van Belcampo, pseudoniem van Dhr. Wichers, uit het boek "Een dag van een waarnemend arts". Een heel ontroerend verhaal over een moeder die haar tiende kind baarde, maar wat zij niet wist, het was een tweeling. Haar zuster die geen kinderen kon krijgen, heeft toen het eerste kindje gekregen. Van de schrijver David Hartsema een kerstverhaal over een zanger die 7 kerken langs ging om te zingen. In het verhaal van Toon Kortooms had een oude zanger al 49 keer het "Stille Nacht" in de nacht mis gezongen. Dus werd het het gouden jaar dit keer. Maar de zanger had het zelf door dat zijn stem niet meer toereikend was en heeft er met opluchting van de dirigent, zelf besloten niet dit lied meer te zingen. Nu volgde de pauze, waarin we heel toepasselijk met de kerst, Glühwein of een ander drankje aangeboden kregen. Na de pauze nog een kort verhaal van Willem Brand, met als titel "En de duisternis heeft het niet overmocht". Dit is een waar gebeurd verhaal in een jappenkamp. Een man had nog een waskaars en als hij niets te eten had, nam hij er een klein stukje van. Toen het Kerstmis was haalde hij een brandende spaander en stak de kaars aan. Zo werd iedereen gevoed en sterker gemaakt met het grote licht van de kaars, in de hoop om het volgende jaar thuis kerst te vieren. Dit was het einde van mevrouw Teitsma's vertellingen. Zoals zij het bracht zag je het als een film voorbij gaan. De presidente bedankte haar voor deze fijne avond. De avond werd afgesloten door het zingen van het lied "Stille nacht, Heilige nacht", waarna de presidente ieder een gezegend Kerstfeest en een gelukkig nieuwjaar toewenste.

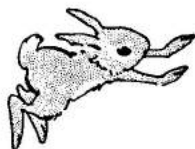

Jaarvergadering 18 januari 1995, afd. Boyl



Deze avond begonnen we om kwart voor acht en dat zal in de toekomst zo blijven. Er waren 62 dames aanwezig. De presidente opende de bijeenkomst met alle goeds voor 1995 met de wens: "Veel geluk en weinig zorgen, fit weer opstaan elke morgen. Harmonie met hier en heden: heel gewoon.....TEVREDEN". Het bondslied werd gezongen. Verder de mededelingen: 30 maart, de Provinciale Algemene Vergadering in "de Harmonie" te Leeuwarden. G.G.D. "de Friese Wouden" heeft in maart-april rondleidingen in supermarkten o.l.v. een diëtiste van de Nederlandse hartstichting, in aansluiting van de landelijke campagne "Let op vet". Het jubileumboek en foto-



albums rouleren door de afdeling. De interesse voor de campagne Fros staat op een laag pitje. Er was deze avond een inzameling van Ansichtkaarten en postzegels ten behoeve van Fibrosepatiëntjes. Er komen regelmatig tips in de doos voor tips. Met het afsluiten van de campagne in de bijeenkomst van oktober gaan we er wat mee doen. Van de culturele commissie: De Mondriaan tentoonstelling in Den Haag. Theaterbezoek 1995: "4 verhalen van Tsjechov" op zaterdag 11 februari in "Het Posthuis" in Heerenveen. Voor beide zie Foar de Frou van dec. 1994.

Nu volgen de verslagen van het secretariaat, penningmeester en commissie's, te beginnen met de secretaresse Jannie Prins.

Er zijn 111 leden. De gemiddelde opkomst was 68 dames per bijeenkomst. Zij liet het hele jaar met de vergaderingen en activiteiten passeren, van bestuursvergaderingen tot en met de doe-middagen. Het was erg duidelijk.

Hil Kruyshaar, de penningmeester, had van het financieel verslag kopieën gemaakt en op de tafels gelegd, zodat ieder er inzicht in had en eventueel vragen konden stellen. Zij lichtte het verslag nog even toe. De kas was gecontroleerd door Jannie Bos en Alie Brouwer en was goed bevonden. Jannie Bos treedt af en Petra Sandtman volgt haar op. Jellie Menger is als reserve aangesteld. Voorzitter Joke Tjaden en de vice voorzitter Riet Tolboom zijn aftredend en herkiesbaar. Zij zijn met applaus aangenomen. De jubileumcommissie: Sjoukje Deelstra doet verslag van de 1 jarige commissie die al weer opgeheven is. Het was een hele fijne en drukke tijd. Als groep fijn samengewerkt en het resultaat was de beloning.

Hennie Nolles deed verslag van "lief en leed". Deze groep is nogal eens onderweg met een bloemetje voor een ziek lid of een jubileum.

Jannie van Olphen van de reiscommissie, liet alle uitstapjes en fietstochten nog eens de revue passeren. Klaasje Punter verliet na 6 jaar de commissie en werd met een cadeautje verrast. Akke Bootsma vult haar plaats nu in.

Roelie Boertje sprak namens de werk-commissie. Zij wachten maar af wat 1995 voor werk zal brengen.

De agrarische commissie vroeg aandacht voor de boerinnendag, 26 januari in Opeinde. Opgave en informatie bij Sjoukje Hazeloop.

De gym werd verslagen door Annie Winters. Iedere dinsdagmiddag oefeningen op muziek, dan nog een duik in het zwembad, zo gaan we iedere keer weer fit en fris naar huis. Roelie Boertje deed verslag van volksdansen, daar Mieke geen stem had. Zij dansen iedere 14 dagen met veel plezier o.l.v. Bep Koopmans. De groep gaat samen met hun echtgenoten naar het "Folkloristisch Danstheater". Cilia Bosma, leidster van de handwerkclub, vertelt over het succes van dozen en mappen maken. Er zal nog een middag ingelast worden (1 feb.) daar er nog zoveel belangstelling is. Het verslag van de tuinclub is van An v.d. Goes. Iedere maand een actieve bijeenkomst zoals snoeien, een bespreking hoe je groente en vruchten kan conserveren en ook een wandeling in de natuur hoort daar bij. De cabaretgroep "muzika" krijgt versterking van 2 nieuwe leden vertelde Geertje Akkerman. Een engelse les kregen we vanavond van Tonie Haakman en Sjoertje Hoogeveen. Van "de bond die vrouwen samen bindt" is deze afdeling een levend voorbeeld. Hoeveel dames zijn er niet regelmatig onderweg naar een of andere activiteit. Hil vroeg nog aandacht voor het opstarten van het "ECO-team". Dit kan met 6-8 dames en duurt ongeveer 8 maanden. De bedoeling is te zorgen voor een beter milieu, door ander koopgedrag, minder energiegebruik, afval gescheiden houden enz. enz. Na de pauze werd het campagne-spel gespeeld met 4 onderwerpen zoals: de kringloop, verpakkingen kritisch kopen en koken en een gedicht maken over de natuur en je leefomgeving.

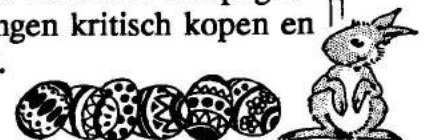

De spellen rouleerden van tafel naar tafel, na 4 keer 8 min. einde spel. Van iedere tafel las iemand de bevindingen op. Vooral het gedicht daar was goed aan gewerkt. De lachsalvo's waren ook niet van de lucht.

Zoals we deze avond met het campagne spel bezig zijn geweest, wat het eigenlijk een groot Eco-team. De presidente bedankte ieder die zich ingezet had voor deze avond en wenste ieder wel thuis.

*Het leven is hier goed  
Natuur in overvloed  
Bos, vennetjes en hei  
Gelukkig weer koeien in de wei.  
Al wandelend of op de fiets  
Er ontgaat je bijna niets.  
Vogels, vlinders en bloemen in de bermen  
Dat moeten we behouden en beschermen.  
We laten de auto vaker staan  
Om de vervuiling tegen te gaan.*



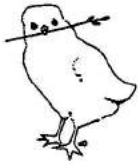

## A.N.B.O. afdeling Boyl

De jaarvergadering werd gehouden op 2 februari 1995. Aanwezig 34 leden en 3 bestuursleden. Om 14.00 uur opent dhr. K. Bos de vergadering en verwelkomt de aanwezigen.

Hij memoreert in zijn toespraak het overlijden van onze voorzitter dhr. H. Marks en verzoekt om een ogenblik stilte.

De heer H. Marks zal moeilijk te vervangen zijn. Toch zal er een nieuwe voorzitter benoemd moeten worden.

Van de aanwezigen komt niemand als voorzitter uit de bus.

Jod Berg stelt voor dhr. K. Bos als voorzitter te benoemen en hij zelf stelt zich beschikbaar als secretaris. Dit wordt door de aanwezigen goedgekeurd. De heer K. Bos leidt verder de vergadering.

Ingekomen stukken: Een brief van de afdeling Wolvega met een uitnodiging voor een "Ouderen Concert" in De Lindetrek op 17 juni a.s. Een uitnodiging van de afdeling Noordwolde om een gezamenlijke bustocht te maken naar Luxemburg.

Financieel verslag: De penningmeester zegt f 96.60 ontvangen te hebben van de sponsorloterij en roept op om mee te doen. Verder kreeg de A.N.B.O. van de Oudejaarsploeg te Boyl 5 bonnen voor 5 x f 30.= zaalhuur van de Tille. Onze hartelijke dank hiervoor !!

De kascommissie ontving van de voorzitter hartelijk dank en ook de bezorgers van de maandbladen werden bedankt. Tevens nog een woord van dank aan organisatoren van de fietstochten. Dhr. Willem Matijs b.g.n. "Handige Henkie" is als gast aanwezig. Hij wil graag wat meer voor zijn klanten doen en verzoekt de aanwezigen hem meer in te schakelen voor kleine klusjes.

"Handige Henkie" heeft een liedje gemaakt en deelt blaadjes uit met de tekst.

Met begeleiding van dhr. K.Bos op zijn gitaar wordt door de aanwezigen meegezongen. De voorzitter zegt het fijn te vinden dat het bestuur weer voltallig is en dankt de aanwezigen voor hun aandacht en sluit de vergadering.

Na een korte pauze wordt de middag afgesloten met een gezellige bingo. De mooie prijzen worden al spoedig aan de winnaar uitgedeeld.

J. v.d. Berg.

### *Handige Henkie*

*Wa'denkie, Wa'denkie?  
"Handige Henkie"  
Hij poetst en hij boent  
Hij timmert en zaagt.*



*Refr.:  
En al wat hij vraagt  
Is vijf piek per uur  
Nee beste mensen  
Dat is toch niet te duur!*





Ook lapt hij de ramen  
En veegt hij uw stoepje  
Hij werkt met u samen  
Met borstel en doekje.....

Refr.: En al wat hij vraagt  
Is vijf piek per uur  
Nee beste mensen  
Dat is toch niet te duur!

En als u wilt weten  
Wat "Henkie" nog meer kan  
Dan belt u toch even .....  
één - zes - zeven - zeven!

Refr.: Want al wat hij vraagt  
Is vijf piek per uur  
Nee beste mensen  
Dat is toch niet te duur!



## Toneelvereniging "Nut en Genoegen"

Hallo allemaal,  
Het is alweer een poosje terug dat we onze twee uitvoeringen hadden. Namelijk op de zaterdagen 10 en 17 december 1994. We kunnen terug zien op twee geslaagde toneelavonden en ze werden alletwee goed bezocht. Ook de reacties waren heel positief over het stuk "Moezen in 't Stro", dat mooi en goed gespeeld werd door alle spelers. We gaan jammer genoeg met dit stuk niet uit spelen omdat we nog nergens gevraagd zijn. Straks over enkele dagen gaan we weer proberen een net zo mooi of nog mooier stuk uit te zoeken voor december 1995.

Hopelijk zien we jullie dan allemaal (iedereen) weer in december, op één van de twee uitvoeringen in de Tille. Alvast tot dan !!

Voorzitter, Meint Postma

Bij deze willen wij een ieder  
hartelijk bedanken voor alle  
bloemen giften en kaarten die  
wij mochten ontvangen met onze  
verjaardagen.

Het was geweldig.

Mevrouw Jac. de Vries-Reinbergen  
De heer A. v. Weert  
Klokkeweg 13  
8392 NR Boyl.



# Dorpsgemeenschap

## Prijzenslag tijdens quizavond in Boyl

### Zaterdag 28 januari, de quizavond

Een vast onderdeel van ons winterprogramma is de Quizavond. Ook deze keer weer met hele verrassende onderdelen en wederom zeer geslaagd.

Na een sportieve, gezellige en bovenal spannende strijd kon worden overgegaan tot de prijsuitreiking. Het gaat hier te ver om alle prijswinnaars op te sommen. Wel wil is even de prijzen, beschikbaar gesteld door een niet nader te noemen sponsor en natuurlijk de eerste prijswinnaars bekend maken. De derde prijs was een "jaar lang bloemen", tweede prijs "Een weekend Wenen" en als klapstuk, als eerste prijs "Een weekend naar keuze" gewonnen door: Henneke Veldmeijer, Arend Groen, Lianne Russchen, Dolf Dekking en Grietje Edema. Alle prijswinnaars van harte proficiat en ik zou zo zeggen laat ons eens weten hoe jullie het dit weekend gehad hebben.



### Resterend programma / seizoen 1994 - 1995

**1 maart:** Kindermiddag in de Meenthe alwaar het Circus "Fantastini" met een geheel nieuw programma een optreden voor de kinderen van onze donateurs verzorgd. Nadere bijzonderheden hieromtrent volgen t.z.t. middels het schoolbriefje.

**25 maart:** Bonte Stokkies Avond. Vele buurten zijn alweer actief en hebben inmiddels hun opgave bij het bestuur gedaan. Het belooft dan ook weer een zeer verrassende en spectaculaire avond te worden. Na afloop is er natuurlijk weer volop gelegenheid te dansen op muziek van het Trio Switch. Een avond die u dus zeker niet mag missen.

Repeteren voor de Bonte Stokkies Avond: woensdag 22 maart, aanvang 20.00 uur. Wil iedereen die meedoet ook zoveel mogelijk komen, dit ook i.v.m. het indelen van de avond.

## Bejaardensoos "Gezellig Samenzijn"



Zoals gebruikelijk eerst even een terugblik:

Woensdagmiddag waren 34 leden van de bejaardensoos "Gezellig Samenzijn" en de ANBO afd. Boyl bij elkaar gekomen om hun Kerstmiddag te vieren. Voorzitter mevrouw S.Koops-Prakken heette allen welkom en dankte een viertal dames voor de mooie en sfeervolle aankleding van de zaal. Mevrouw L. Beun-v.d. Veen, namens ziekencontact, vertelde in het kort over hetgeen ons lid S. Oosterhof zondag was overkomen en stelde voor een kaart met handtekeningen van alle aanwezigen naar het ziekenhuis te sturen.

Als gaste trad op mevrouw Ankie de Boer uit Oldeholtpade, die met begeleiding van mevrouw Kunst op de piano een aantal nederlandse, duitse en engelse kerstliederen ten gehore bracht. Mevrouw Beun las een mooi kerstverhaal voor van de schrijfster Nel Schuttevaer-Velthuis dat veel waardering oogstte. Speciale gasten waren de broertjes Folkert en Jelmer van Starckenburg; zij verhoogden de kerstsfeer met het bespelen van dwars- en basfluit en samenzang, waarvan zeer werd genoten. Tussen de bedrijven door droegen onze leden, mevrouw B. Menger-Slot, N. Roos-van Riesen en W. de Vries-Schippers enkele gedichten voor waaronder zelfgemaakte.

De middag werd afgesloten met een gezamenlijke broodmaaltijd, prima verzorgd door de familie de Vries van het Zwaantje, hetgeen letterlijk goed in de smaak viel.

De O.J.P. heeft ons in de Oudejaarsnacht verrast met voor een tegenwaarde van f 150,- aan cadeaubonnen, die we goed kunnen besteden, waarvoor onze hartelijke dank.

Nu we het toch over de O.J.P. hebben: daarnaast hebben zij op de oudejaarsmiddag aan alle 65-plussers in Boyl een levensmiddelenpakket overhandigd. Een ieder heeft de brenger natuurlijk wel persoonlijk bedankt, maar we denken dat we namens al deze ouderen het ook wel eens op papier mogen zetten:

**"O.J.P. HARTELIJK DANK !!"**

Onze nieuwjaarsmiddag hebben we in verband met het overlijden van de heer H.Marks, voorzitter van de A.N.B.O., waarvan bijna al onze leden ook lid zijn, gemeend te moeten uitstellen. De nieuwe datum is op donderdag 2 maart. U hoort er nog wel verder over via het gebruikelijke systeem van berichtgeving.

De "vooruit-blik" kan op dit moment niet erg ver reiken: Op de eerstvolgende bijeenkomst moet blijken óf en hoe men verder wil gaan, zodoende kan er op dit moment nog weinig aan het programma voor het verdere voorjaar worden ingevuld. We gaan er wel vanuit dat het allemaal nog wel even door zal gaan.

Met vriendelijke groet,  
namens het bestuur,  
Klaas Dikstaal.

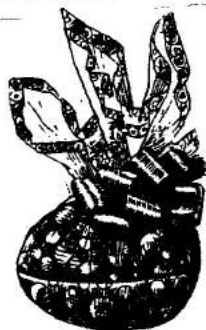

- St. Sportcentrum:
- Stoters:
- Toneel:

Dakgoten.  
Krijtjes en formulieren.  
Tegoed bon schminkart.

Hierna zijn we het jaar goed begonnen met de instuif in de Tille. De instuifcommissie had de Tille grandioos veranderd in een wintersportplaats met een heuse ski-helling, après ski-bar, sneeuw en sneeuwballen. In dit zeer geslaagde decor werd er tot in de late/vroege uurtjes geskied en gefeest.

De O.J.P. is dus nog springlevend en ook dit jaar komt het O.J.P.Promotie Team weer in actie. Een andere keer meer over het O.J.P.P.T.

\* Om te zorgen dat de 65+-lijst zo actueel mogelijk blijft zouden we graag zien dat de personen die dit jaar 65 jaar worden, dit doorgeven aan de secretaris. Graag schriftelijk onder vermelding van 65+ met naam en adres.

## DE O.J.P.

R Diever (secretaris)  
Boylersweg 60  
8392 NJ, Boijl

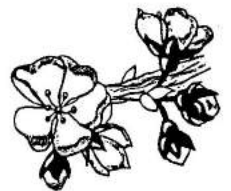

## KOORBERICHT

Voor het eerst in 1995 is hier weer het Koorbericht van het Gemengd Koor Boyl. Ook in dit nieuwe jaar hopen we de traditie van een vaste bijdrage in het dorpsblad voort te kunnen zetten. Zo kun je als vereniging bepaalde zaken voor het hele dorp nog eens duidelijk belichten. Neem als voorbeeld maar eens de oudejaarsnacht. Sinds vele, vele jaren wordt er door de OJP een "stunt" bedacht met vaak een heel actuele inslag. Tijdens zo'n ludiek gebeuren worden veel Boyliger verenigingen verrast met geschenken. De benodigde financiën worden door het dorp Boyl bijeengebracht. Op die manier ondersteunt de bevolking haar eigen verenigingsleven nog eens op bijzonder doeltreffende wijze.

Dit jaar mocht ook ons koor een prachtig cadeau in ontvangst nemen: 20 rode stropdassen voor de mannengroep. Een schitterend geschenk, dat we vol trots tijdens ons eerste koffieconcert van dit jaar hebben getoond! Vanuit de rijen van de dames zijn al diverse jaloerse blikken geworpen. Hoe dan ook, we willen de OJP ook op deze plaats nog eens hartelijk danken voor hun geschenk!

Aan het begin van het nieuwe jaar kregen we bij onze tenorgroep een geduchte versterking: Bert van Starckenburg uit Boyl schoof bij in de groep en droeg meteen een waardevol steentje bij! Vanzelfsprekend is hij op passende wijze welkom geheten!

In januari hielden we ook onze Jaarvergadering. Onze dirigente presenteerde daar samen met de Muziekcommissie haar plannen voor de komende tijd. Operette, musical en operakoren nemen daarin een belangrijke plaats in, aangevuld door volks-

liedjes, mannenkoor en vocalgroup. In organisatorisch opzicht veranderde er nogal wat. Zo trad Mattie van Lingen af als secretaresse; zij werd opgevolgd door Tiny Keuter-Rekers (adres: Boekhorst 1, 8431 SR Oosterwolde, tel. 05160-13659). Daarnaast werd een bestaande bestuursvacature vervuld door Jannes Hartholt uit Oosterwolde, waarmee het bestuur weer op volle sterkte kwam.

De jaarvergadering nam na uitvoerige discussie enkele opvallende besluiten. Zo zal onze mannengroep gaan samenwerken met de mannen van het koor "Nim it sa't is" uit Jonkerslan. Toevallig hebben we dezelfde dirigente en dan is instuderen niet zo'n probleem. Op de wederzijdse concerten zullen de mannen van beide koren als een groep optreden om de gezamenlijk ingestudeerde nummers met een nog vollere klank te kunnen brengen. Bovendien is een groep van 14 koorleden begonnen aan het instuderen van "close-harmony"-nummers. Op die manier hopen we een nog afwisselender programma te kunnen brengen. U zult er in de toekomst nog wel van horen!



De financiële zaken werden nauwkeurig bekeken. Door het wegvallen van bepaalde landelijke subsidies is het lid-zijn van overkoepelende organisaties flink duurder geworden. We hebben mede daarom de maandelijkse contributie moeten verhogen tot f 12,50. Daarbij is uitdrukkelijk afgesproken dat we voor onze concerten ook in 1995 geen entree zullen vragen, waarmee de lijn van de afgelopen jaren doorgetrokken wordt. Interessant op de jaarvergadering waren de statistische gegevens van de ledenadministratie. Daaruit blijkt bijv. dat ons koor in 1994 negen leden door allerlei omstandigheden kwijtraakte. Gelukkig kwamen er ook nieuwe leden bij (totaal 11) en zo hebben we op dit moment 59 leden (23 sopraan, 20 alt, 8 tenor, 8 bas). Boeiend is ook de herkomst van iedereen. Uit Boyl komen 15 leden, Appelscha levert 9 stemmen en Oosterwolde draagt 8 stemmen bij. Dan volgen Oosterstreek (7), Vledder (5), Noordwolde (5), Wilhelminaoord (2) en Hoogersmilde (2). Uit Doldersum, Zorgvlied, Vinkega, De Bult, Zandhuizen en Sonnega komt per woonplaats 1 lid. Om volledig te zijn vermeld ik dan nog dat de pianiste uit Wijster komt en de dirigente uit Noordwolde. Duidelijk is, dat we een echt regio-koor zijn, maar... we zijn en blijven het "koor van Boyl"! De forse doorstroming van leden in 1994 heeft ook gezorgd voor een aanzienlijke daling van de gemiddelde leeftijd van de leden. Aan het begin van dat jaar vormden de 60-plussers de grootste groep van het koor. Nu ligt de gemiddelde leeftijd net boven de 50 jaar. Het betekent dat we in ons koor op muzikaal gebied met een geweldige krachtproef bezig zijn: het samensmelten van "oud" en "jong" tot een goedklinkend en evenwichtig geheel. Er wordt op de maandagavond dan ook flink aan getrokken!!

In verband met ons jubileum in november vorig jaar hebben we in januari niet een Nieuwjaarsconcert in Boyl gegeven. Alle energie werd gestoken in de voorbereidingen voor de serie concerten in de regio. Op 12 februari jl. traden we voor het eerst op met een gedeeltelijk vernieuwd programma en in een nieuwe opstelling. De mannen staan nu tussen alt en sopranen in. Dat is eerst wel even wennen en het vraagt van de stemgroepen ook enige aanpassing, maar als geheel levert het een vollere klank op. Vanuit de goed bezette kerk in Oldeberkoop (120 toehoorders uit het hele land!) kregen we bijzonder enthousiaste reacties te horen. Dat geeft moed om op de ingeslagen weg door te gaan op de concerten in Noordwolde (12 maart), Appelscha (2 april) en Vledder (23 mei). U ziet het wederom: ons koor LEEFT! Graag tot ziens bij onze volgende concerten!

Titus de Boer.



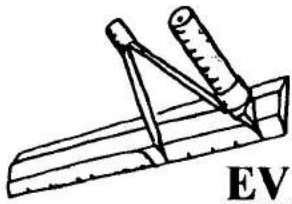

## EVEN BI'JPRAOTEN ONDER HET KNUTSELEN



En hier dan de éérste knutselopgave!

Het is de bedoeling om iedere krant te voorzien van een leuk knutselwerkje.

De ene keer zal de opgave meer bedoeld zijn voor de jeugdige knutselaars, terwijl we een volgende krant de wat oudere hobbyisten aan het werk proberen te zetten!!

Ideeën en suggesties zijn altijd welkom.

### Een bamboefluit

Vroeger in het oude Griekenland speelde men al op dit soort fluiten. Koop bamboe met een flink gat in het midden.

1. Vraag een volwassene om 22 cm er voor je vanaf te zagen, en nog zeven andere stukken, ieder 1 cm korter dan de vorige. Je moet ze zo zagen, dat het ene einde open is en het andere dicht, kijk naar het eerste voorbeeld. Je moet ook nog een lang stuk hebben, wat langs de pijpen wordt gelegd. Krab de binnenkant schoon. Gebruik schuurpapier om de open einden op één hoogte te krijgen. Blaas over de bovenkant van de langste heen, terwijl je hem verticaal houdt. Doe hetzelfde met de volgende. Als het één toon hoger klinkt als de vorige, is hij goed, is dat niet het geval, maak hem dan iets korter, maar niet meer als 0,5 cm. Herhaal dit, tot je ze allemaal hebt gehad. Ze moeten je dus echt verschillende tonen laten horen. Snijd de lengte bamboe doormidden. Stop de 8 pijpen tussen de twee lengte-pijpen met alle openingen op een lijn. Volg de voorbereidingen 3-8 zorgvuldig. Je moet je pijpen en dwarspijp stevig vastbinden, met een sterk koord.

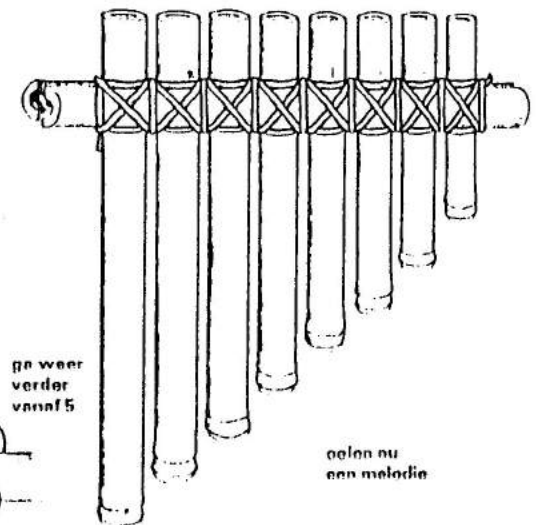
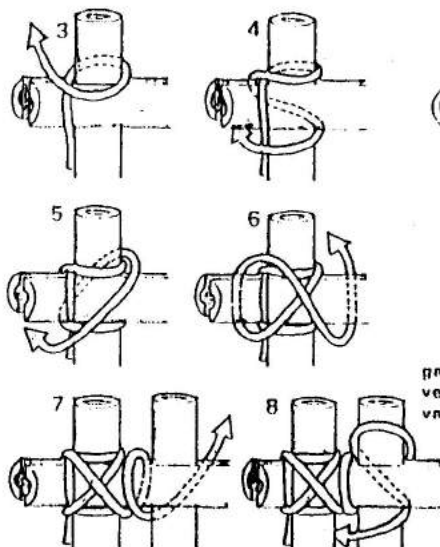
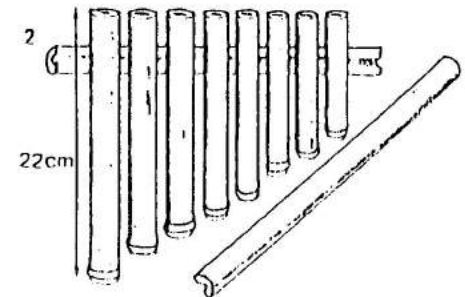
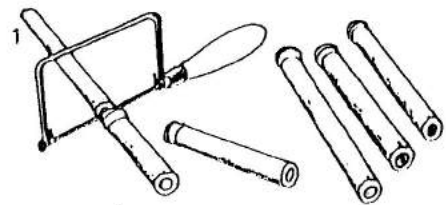

ga weer verder vanaf 5

geef nu een melodie

# PUZZEL PAGINA

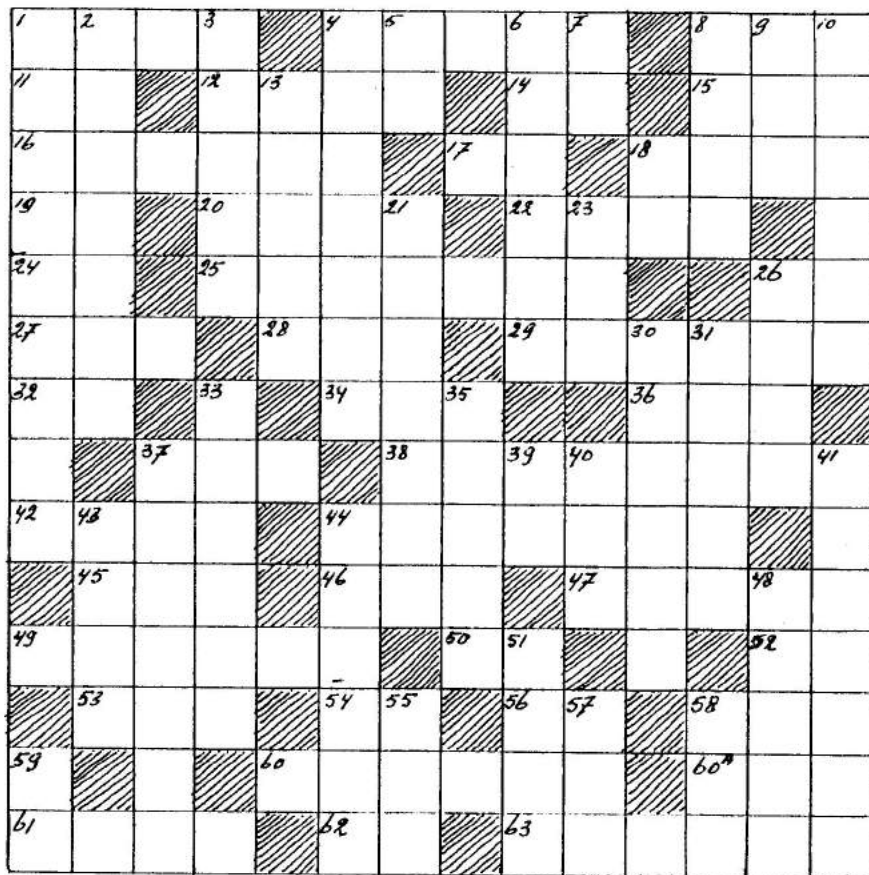

Horizontaal: 1 Koraaleiland; 4 Geweldig; 8 Stap; 11 Pers.Vn.woord;  
 12 Spaans landvoogd; 14 Voorzetsel; 15 Ivoor; 16 Uitgave; 17 Voor  
 de vuist(afk); 18 Eb en vloed; 19 Muzieknoot; 20 Vuurspuwende berg  
 op Sicilie; 22 Clubgebouw voor studenten; 24 Natuurkundige term(afk);  
 25 Het reageren; 26 Pers.Vn.woord; 27 Rivier in Egypte; 28 Knaagdier;  
 29 Weidebeest; 32 Grijs kenteken(afk); 34 Elastisch; 36 Liefkozing;  
 37 Hoofddeksel; 38 Nota; 42 Omlaag; 44 Omgang; 45 Brandgang;  
 46 Enkeling; 47 Overtreffende trap van veel; 49 Onraad; 50 Lang-  
 speelplaat(afk) 52 Rivier in Italie; 53 Redactie(afk); 54 Noord-  
 Oost(afk) 56 Rijksuniversiteit(afk); 58 Europees verbond(afk);  
 60 Seizoen; 60a Edel dier; 61 Indien; 62 Stoomschip(afk); 63 Inwendig.

**Verticaal:**

1 Plaats in Utrecht; 2 Vergankelijk; 3 Achteraf; 4 Evennachtslijn;  
 5 Achter; 6 Bergachtig; 7 Lengtemaat; 8 Uiteinde van een spier;  
 9 Zangstem; 10 Nagel; 13 Inhoudsmaat; 18 Japans bordspel; 21 Toneel-  
 spelen; 23 Grondsoort; 26 Pret; 30 Aan elkaar; 31 Land in Afrika;  
 33 Overleg; 35 Vent; 37 Hevig; 39 Kosten koper(afk); 40 Rivier in  
 Utrecht; 41 Groot gebracht; 43 Gast; 44 Lak; 48 Wapen; 51 Groente;  
 55 Gewicht; 57 Stenen kruik; 58 Lof; 59 Voorzetsel



TEST UW KENNIS.

De woorden hieronder hebben allemaal te maken met eten en drinken. Kies de omschrijving die naar uw mening het dichtst bij de juiste betekenis van het trefwoord komt, en vergelijk uw keus met de antwoorden hieronder. Elk juist antwoord levert één punt op. Niet stiekum naar de antwoorden kijken!

- 1 Alikruik-A: Flacon. B: Gele plompsla. C: Réchaud. D: Zeeslak.
- 2 Bitterkers-A: Jeneverkruid. B: Kolokwint. C: Ridderzuring. D: Tuinkers.
- 3 Croustade-A: Korstmossoep. B: Pasteideeg. C: Sneeuwrandje in cocktailglas. D: Voorgerecht.
- 4 Oesterwater-A: Chablis. B: De keten. C: Gebluste oesterschelpen. D: Parelcocktail.
- 5 Fricassee-A: Amandelgehakt. B: Door een tuitzeef getrokken. C: Mager kalfsvlees. D: Ragoûtsoort.
- 6 Gluten-A: Graanbestanddeel. B: Gratinieren. C: Schrokken. D: Versieren met eiwitglazuur.
- 7 Heek-A: Belegen ei. B: Soepzeef. C: Stokvis. D: Twentse balkenbrij.
- 8 Rossini-A: Brandewijn. B: Garnituur. C: Paardehaas. D: Watermuntthee.
- 9 Timbaal-A: Bekervormig gerecht. B: Kookwekker. C: Paukvormige kookketel. D: Smaaknuance.
- 10 Frivolité-A: Hartig hapje. B: Kantgarnering. C: Kip met friet. D: Lichte kruidenboter.

HOE VINDINGRIJK BENT U.

Een vrouw kwam thuis en vond een brieje van haar man. Het was bij vergissing in viereën gescheurd, en op elk stukje stonden vier letters. Wat was de boodschap?

KAIH	UDJU
MEKI	DLTS



Veel puzzelplezier.

J.B.

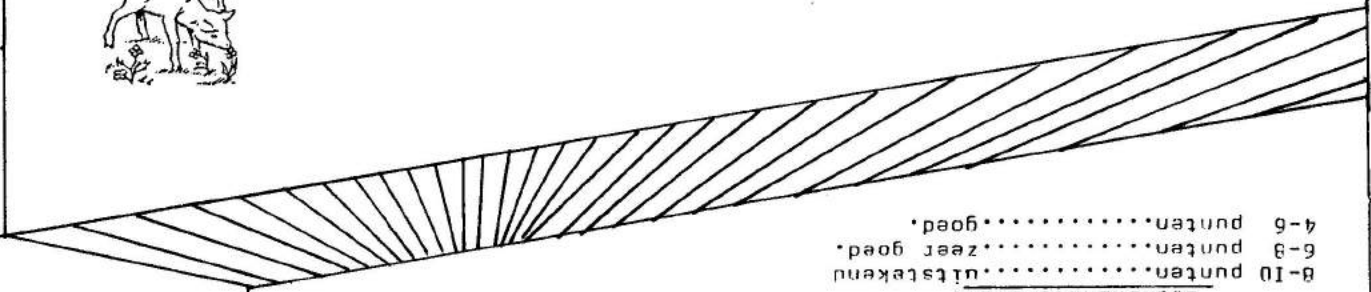

Antwoorden bij test uw kennis.  
 1 Alikruik. (D) Etbare zeeslak. Vooral uit Zeeland.  
 2 Bitterkers. (D) Benaming voor tuinkers.  
 3 Croustade. (D) Warm voorgerecht: korst van b.d.v. aardappelpuree of rijst, gevuld met ragôut.  
 4 Oesterwater (A) Chablis, een witte wijn uit het departement Yonne (dourgogne), de aan gezeten drank bij oesters.  
 5 Fricassee. (D) Een blanke ragôut (fr. van frire "frituren" en casser "breken") maar ook elk gerecht van fijn gehakt.  
 6 Gluten. (A) Eiwitachtige kleefstof uit graan.  
 7 Heek. (C) Stokvis (Eng. hake "kabeljauw")  
 8 Rossini. (B) Garnituur van ganseleverpasta met truffel en maderasaus (vooral bij biefstuk; naar de componist)  
 9 Timbaal. (A) Gerecht in hoge bekerachtige vorm bereid (Sp. atabal "kroes")  
 10 Frivolité (A) Hartig hapje (d.v. soesje, belegde toos) als portel-hapje of hors d'oeuvre.  
 8-10 punten.....uitskeken  
 6-8 punten.....zeer goed.  
 4-6 punten.....goed.



# kinderpuzzels

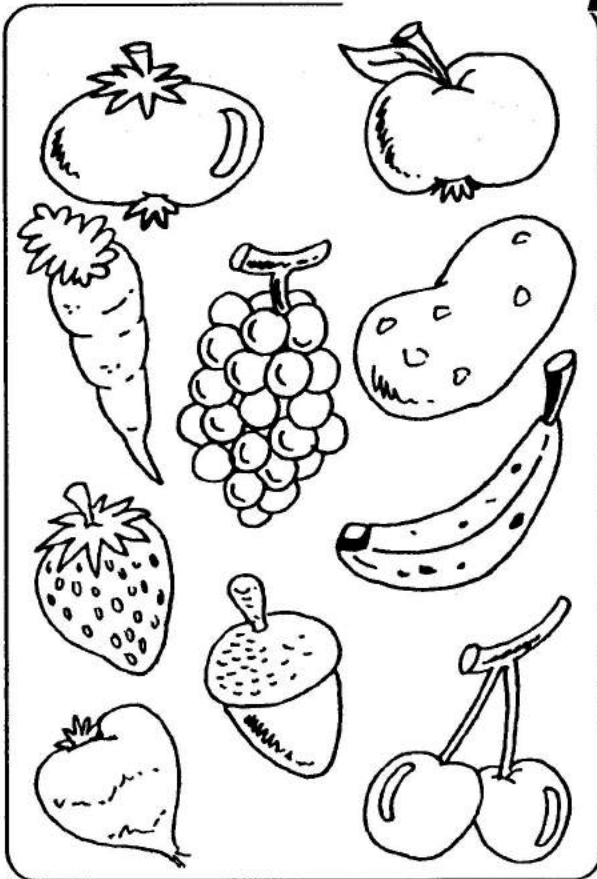

Kleur alles wat aan een boom groeit **ROOD**, wat onder de grond groeit **GEEL** en wat aan een struik groeit **GROEN**.

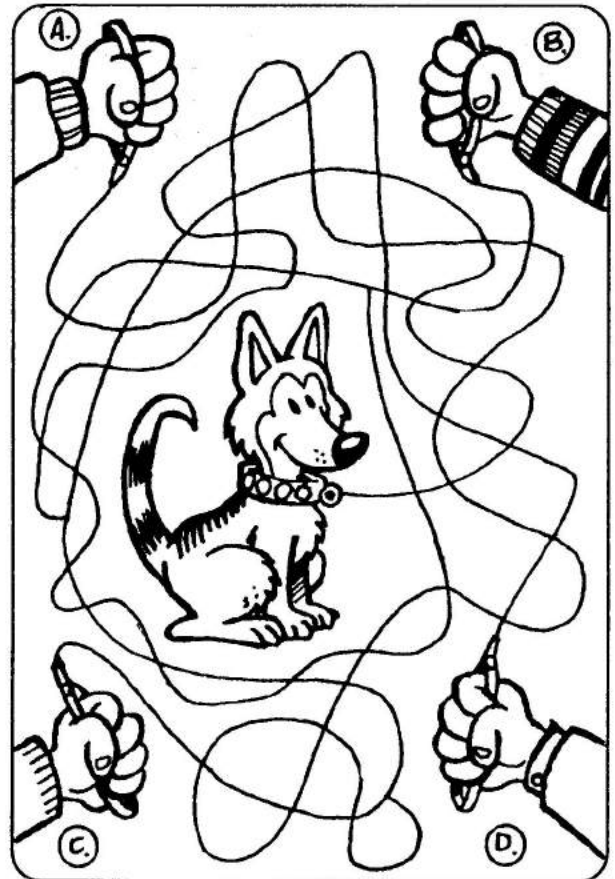

Wie heeft dit hondje aan de lijn.  
Hand A, B, C of D?

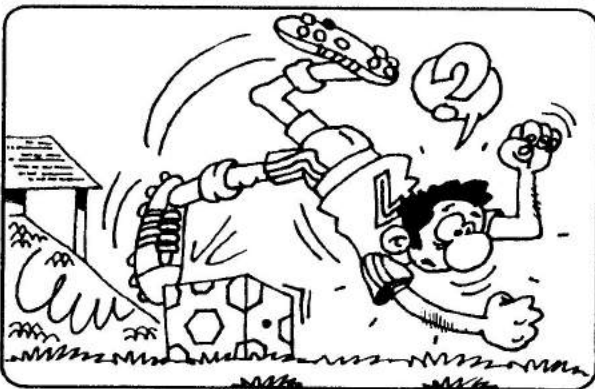
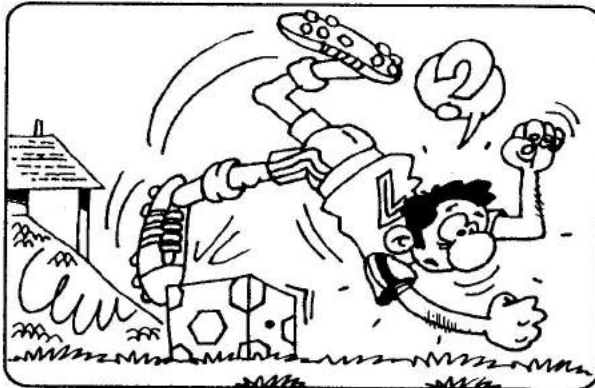

Zoek de vijf verschillen tussen de plaatjes die je hierboven ziet en schrijf ze hieronder op.

1. ....
2. ....
3. ....
4. ....
5. ....

## Zoek 10 verschillende zwemvogels

De woorden kunnen alle kanten op staan. De vakjes met de letters moeten elkaar wel raken op volgorde van het woord.

PELIKAAN  
EEND  
WATERHOEN  
FUUT  
RIETGANS

PINGUIN  
ZWAAN  
MEEUW  
TALING  
AALSCHOLVER

R	E	V	L	O	H	C	S	L	A	A	
K	Q	F	U	I	J	C	X	O	L	G	B
I	D	R	N	D	T	N	W	R	H	S	
P	N	I	N	Y	I	A	P	E	I	A	
X	V	E	G	L	T	A	L	I	N	G	
R	E	T	O	E	S	K	V	N	Y	D	
A	M	G	Z	H	B	I	Q	M	K	F	
H	B	A	P	T	R	L	E	I	J	U	I
R	U	N	V	H	C	E	F	U	N	C	
T	I	S	T	O	U	P	T	W	A	N	
B	Z	V	Y	W	I	M	R	A	A	L	
Q	W	S	D	I	J	A	X	U	E	W	G
F	N	I	U	G	N	I	P	K	Z	O	

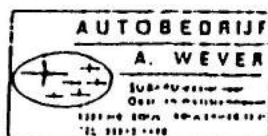
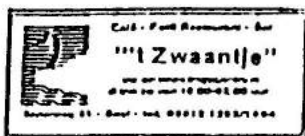

## OLIEBOLLEN AKTIE 1994

Even een terugblik op onze jaarlijkse Oliebollenactie die 29 December j.l voor de 14e keer is gehouden.

Wist U dat de eerste vrijwilligers al om 5 uur in de kantine waren, om de olie op temperatuur te brengen....

- ....en het eerste beslag te maken
- ....en dat 6 uur de eerste vrijwilligers al begonnen te bakken?
- ....er 10 zakken meel à 50 kg. voor is gebruikt?
- ....dat om 15.30 uur alle meel op was?
- ....er zo'n **11000** oliebollen gebakken zijn?
- ....en dit in de kas van de sportvereniging terecht is gekomen?



Namens het bestuur wil ondergetekende iedereen, ook de kopers die aan deze actie hebben meegewerkt, onze hartelijke dank betuigen voor uw medewerking, en hopen eind 1995 weer op u te mogen rekenen!!!

M. Brouwer

## SPORTEN IN BOYL

Máár wat voor sport wil jij gaan doen, Voetbal, Gym of Volleybal??

Wij van de Volleybal nodigen jullie graag uit om op Maandagavond eens een kijkje te komen nemen.

Jullie kunnen dan de sfeer proeven en misschien het volgende seizoen, gezellig en sportief mee doen!!

**Kom eens langs ons groepje is al zo klein!!**

Dames jong en oud zijn welkom van 19.00 tot 21.00 uur.

Heren jong en oud van 21.00 tot 22.00 uur.

Graag tot ziens in de Gymzaal van Hoeve Boschoord of...  
neem eens contact op, **TEL. 1877.**



### Volleybal Dames I

Ondanks een goede start zijn wij aardig gezakt op de ranglijst. We staan nu op de achtste plaats. Wij krijgen een goede training, dus daar kan het niet aan liggen.

We hopen dat we nog wat stijgen, want we willen nu wel eens een klasse hoger spelen. Wij houden jullie op de hoogte.



### Volleybal Dames II

Dames 2 staan in de competitie bij de middenmoot. Het spel is goed, alleen is het jammer dat we de 1e helft van de competitie altijd een gastspeler of spelers mee moesten vragen om het team compleet te maken, daardoor verloren we vaak de 1e set om aan elkaar te wennen, en speelden we vaak 3 setten.

Maar gelukkig is Jolanda terug van zwangerschapsverlof en hebben we weer 7 basisspelers.

### Volleybal Dames III

In de vorige dorpskranten heeft u kunnen lezen hoe het dames 3 vergaat dit seizoen.

Wel nu, we hadden aan het eind van de eerste helft van de competitie 8 punten en nu half februari, hebben we nog steeds 8 punten.

Toch verliezen we niet met dikke cijfers, want standen als 15-12, 16-14 komen geregeld voor. Alleen altijd in ons nadeel.

De sfeer is echter goed. Zelfs zo, dat een scheidsrechter in Gorredijk tegen ons zei: "Was het fluiten elke vrijdagavond maar zo leuk".

We gaan dus vol goede moed en goedlachs door en proberen nog wat puntjes te pakken

Lineke.

### Voetbal



Wij zijn na de laatste uitgave van de Dorpskrant maar enkele malen in actie gekomen in de competitie.

Na de winterstop hebben wij Amelandia thuis ontvangen en zijn op een ietwat geflatteerde manier tegen de eilandbewoners ten onder gegaan.

Maar toch zijn er dit jaar ook lichtpuntjes te bekennen, want ondanks de slechte classering in de competitie worden de trainingen momenteel beter bezocht en komen mensen terug van blessures. Wellicht kan deze verbetering en de inbreng van Hans Meijer misschien tot resultaat hebben dat wij aan het eind van de competitie toch nog een aannemelijke plaats op de ranglijst zullen innemen en niet onderaan in de tweede klasse zullen afsluiten.



Isak de Vries

## **OPROEP OPROEP OPROEP OPROEP OPROEP OPROEP OPROEP**

In het verleden is diverse malen geprobeerd om via de leiders c.q. andere correspondenten een impressie van de afgelopen periodes te bemachtigen. Langs deze weg hoop ik dat bij een volgende editie verslagen zullen worden ingeleverd om zo tot een volledig beeld van de afd. Voetbal te kunnen komen. Nogmaals het is geen verwijt maar een OPROEP !!

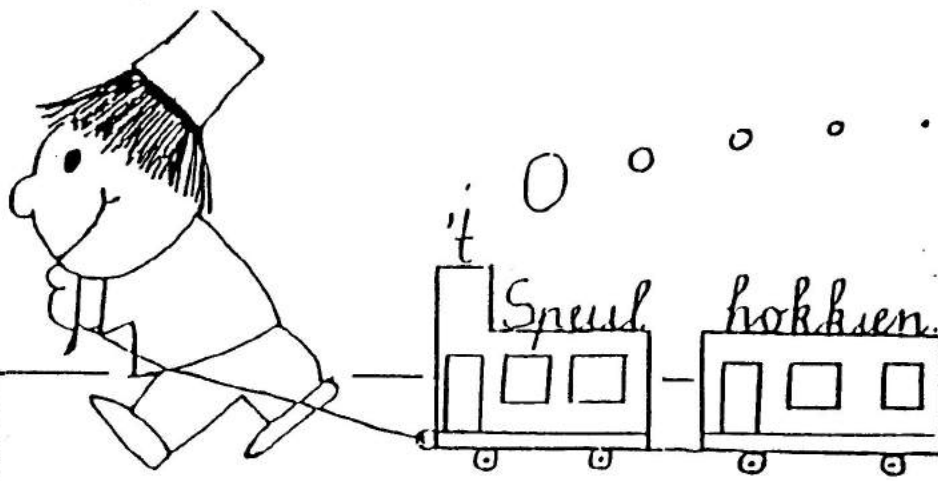

**Jarige kinderen:**

Barrie Mailly	26 maart
Carolien v.d. Berg	8 april
Sylvia Jorritsma	20 april
Jentje Russchen	7 mei
Monika Edema	17 mei
Karel de Vries	31 maart
Mark Bos	15 april
Sieta Dolstra	29 mei



**Nieuwe kindjes:**

Aster Pronk -  
Michael Frieswijk



**O.J.P.**

Ook dit jaar hebben we weer een kado gekregen van de jongens van de Oudejaarsploeg.  
Namens de peuters: "Hartelijk bedankt voor de fijne motor."

**Ziekenhuis**

Juf Lenie gaat eind februari een weekje naar het ziekenhuis. Lenie nu al vast sterkte en een spoedig herstel gewenst, zodat je weer snel terug bent bij ons op de peuterspeelzaal.

**MEDEDELING**

In de dorpskrant van december hebben wij u op de hoogte gebracht van een kledinginzamelingsactie. Na een gesprek met de gemeente, hebben wij besloten om deze actie niet door te laten gaan. Mocht u al heel veel kleding hebben verzameld, dan kunnen wij u mededelen, dat er in de gemeente o.a. in maart nog een kledinginzameling komt.

Wij danken u voor uw moeite.

Bestuur Peuterspeelzaal 't Speulhokkien



Ouders die hun kind meer willen aanbieden dan uitsluitend het speelgoed op de peuterspeelzaal of thuis zouden eens een kijkje moeten gaan nemen in de speel-o-theek in Noordwolde. Hier kun je voor een klein bedrag het hele jaar door speelgoed huren.

De variatie is groot, dus de moeite waard om eens te proberen. Voor meer informatie kunt u terecht bij Rianne de Vries, Boylerweg 109, tel. 1877.





een molentje



Mennifer

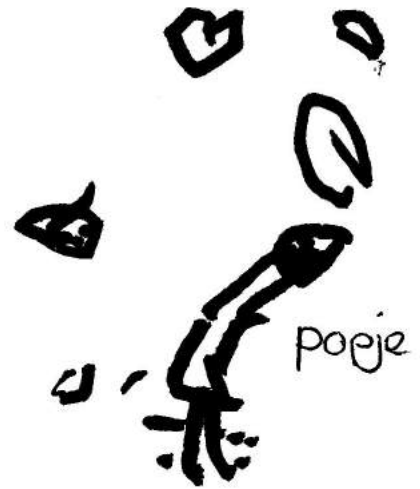

Barrie



allemaal wassen en een lulker

Danny Smit



Monika



een pop



en heel veel kleine visjes  
fentje

een potuis met grote tanden

Nina



een poot van  
Sinterklaas

Geniet





## Zelfstandig werken

Dit schooljaar zijn wij, in samenwerking met onze schoolbegeleider, begonnen met het bekijken van het zelfstandig werken van kinderen in school. Wat kan en mag een kind allemaal zelf en in hoeverre kunnen en willen wij als leerkracht aan het zelfstandig werken verder uitbreiding geven. Een voorbeeld: groep 7 en 8 gaat werken met zogenaamde weektaken. Een leerling krijgt dan voor de hele week al z'n taken en de tijden waarop van de leerkracht uitleg te verwachten is. Op het afgesproken tijdstip moeten de taken af zijn. U zult begrijpen dat dit één van de meest vergaande vormen van zelfstandig werken is. Daar zijn we (nu) nog niet aan toe. Zelfstandig werken is een leerproces. Kinderen, maar ook leerkrachten zullen daar geleidelijk aan moeten wennen. We zullen moeten bekijken in welke mate het een en ander mogelijk is.

## **Waarom hebben we hiervoor gekozen?**

Omdat o.a. van kinderen in het Voortgezet Onderwijs wordt verwacht dat ze vrij zelfstandig met de leerstof kunnen omgaan. Team, ouderraad en medezeggenschapsraad zijn van mening, dat je kinderen langzaam, maar wel bewust, in dat proces van zelfstandig werken moet laten groeien.

We zijn voorzichtig begonnen. Eerst hebben de leerkrachten samen met alle kinderen uit de groep een inventarisatie gemaakt van wat ze allemaal op school zelfstandig mogen doen. De kinderen kwamen zelf tot de conclusie dat dat eigenlijk best veel was. Toch hadden de meeste punten betrekking op de zogenaamde "randverschijnselen" en niet op de leerstofverwerking. b.v. schrift vol, pak zelf een nieuw; vulling leeg, pak zelf een nieuwe; woordenboek gebruiken, pak het maar, moet je echt naar de w.c., ga maar zonder te vragen enz. enz. Dit alles natuurlijk wel onder bepaalde regels.

Momenteel zijn we bezig met uitbreiding.

De leerlingen mogen in een afgesproken tijdsperiode (weer onder duidelijk gezamenlijk vooraf gestelde orderegels) zelf bepalen welke van de vooraf opgegeven taken ze eerst willen uitvoeren. Tot nu toe zijn de ervaringen van zowel de leerlingen als de leerkrachten positief.

We zijn dan ook vast van plan om met de uitbreiding van dit zelfstandig werken door te gaan.

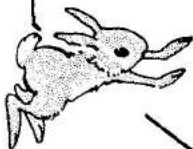

## Verbouw

U weet, dat wij de school mogen uitbreiden op grond van het feit, dat we de leerlingen voor het grootste gedeelte van de week in 4 groepen kunnen verdelen. Onze ideeën omtrent de uitbreiding zijn rond. Permanente bouw aan de noordkant (de kant van de Boylerweg). We hebben ons bestuur verzocht zelf de bouw te mogen regelen. Dat verzoek is ingewilligd. Het door het Ministerie beschikbaar gestelde geldbedrag wordt aan ons overgedragen. Momenteel zijn we aan het bekijken in hoeverre we, met eventuele zelfwerkzaamheid, al onze wensen, die meer zijn dan alleen het goedgekeurde 4e lokaal, gerealiseerd kunnen krijgen. Binnenkort hoort u meer hierover.

## O.J.P.

Ook langs deze weg willen wij de O.J.P. bedanken voor de verstekzaag die we tijdens de jaarwisseling als kado mochten ontvangen.

## Feestavond

Onze jaarlijkse feestavond is gepland op 18 maart a.s. Alle kinderen uit de groepen 3 t/m 8 zullen weer op het toneel verschijnen in de volgende stukken:

Groep 3/4	: Musical	: De groene mannetjes
Groep 5	: Toneelstuk	: De omgekeerde wereld
Groep 6/7/8	: Musical	: Het spoor van Bijster

De avond begint om 19.45 uur  
We nodigen u uit om te komen kijken.

G. Pijlman

## Leg deze datum vast!

Paasvakantie	14 t/m 17 april 1995
Koninginnedag	--
Meivakantie	1 t/m 5 mei 1995
Hemelvaartsdag + vrijdag	25 en 26 mei 1995
Pinkstervakantie	5 juni 1995
Zomervakantie	10 juli t/m 18 augustus 1995
Extra vrije dag	Maandag 3 april







# Verjaardagen



1 april	Eva Prakken	3 april	Patrick de Jong
4 april	René Bron	12 april	Jos de Vries
18 april	Janine Veldmeijer	20 april	Daniëlle Ouwerkerk
21 april	Maaïke v.d. Geest	24 april	Michiel de Jong
25 april	Linda Melchior	30 april	Haete Marks
1 mei	Anita Buitenhuis	1 mei	Jorrit de Vries
3 mei	Immy Slot	24 mei	Danielle Beun
28 mei	Pieter Benders		



## Kinderen uit de groepen 1 en 2 vertellen en tekenen over de watersnoodramp:

### Stefan Edema

Er waren ziekenauto's die haalden mensen op die in het ziekenhuis lagen om 't water. Ze gingen naar een ander ziekenhuis. Er waren ook mensen bij de kerk die gingen ook ergens anders heen. Naar een hotel denk ik. Er waren ook mensen die niet weg wilden. Mijn opa heeft koeien en dieren opgehaald en die moest hij naar Zeeland brengen. Ik ben ook een keer meegeweest. Mensen haalden de winkels ook leeg anders is het eten vies en het elektrisch doet het niet. Nu wel weer.

MELISSA Joubtsma



vrachtwagen die de  
koeien ophaald.

### Eva Prakken

Toen was het water bijna tot het dak. En toen kwam het boven de wasmachine. Ik heb ook gezien dat er ziekenwagens aankwamen en dat mensen door een heli-copter onder water werden gered. Hele ziekenhuizen waren leeg geworden en dat winkels leeg worden. En dat mensen bij het water fietsten. En dat mensen grote pakken aanhadden, hele grote groene en dan gingen ze in het water staan. Ik vond het niet leuk dat alles overstroomt was.

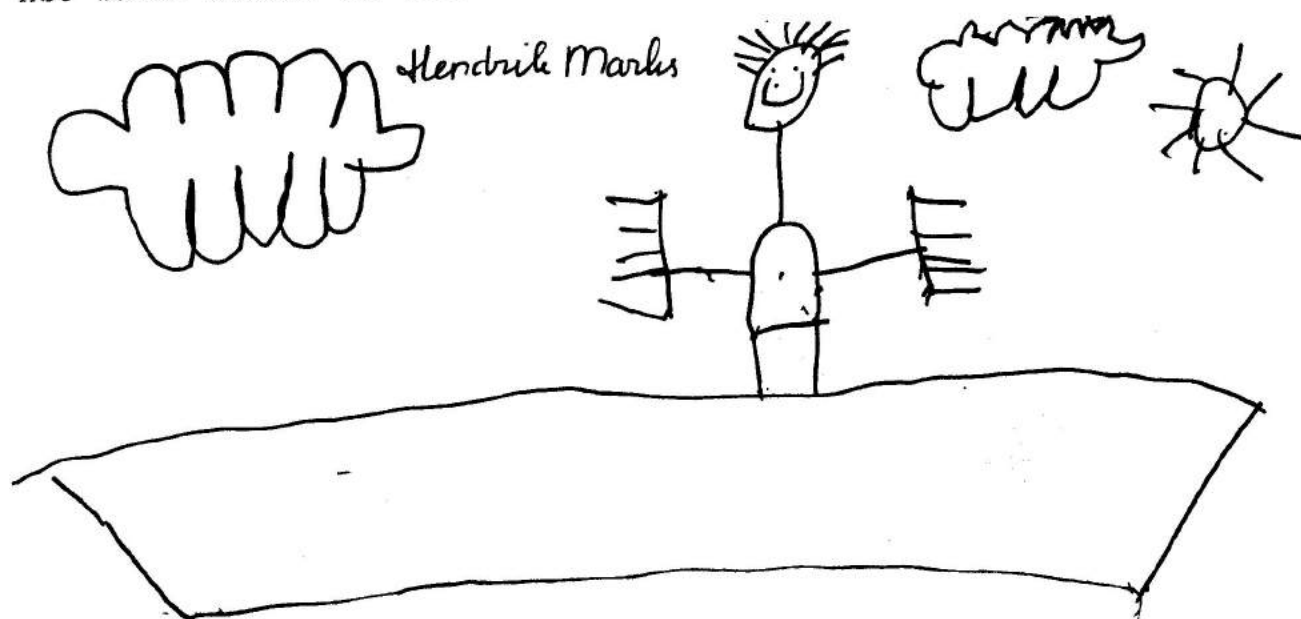

### Ryan Greaves-Lord

In Tiel daar ging misschien een brug overstroomd en toen moest ome Aize koeien op stal hebben. Dat kon wel. De boer van die koeien was er ook. Die boer ging daar eten, maar hij luste geen melk. En verder was het wel goed. Toen het water was weggelopen konden de koeien weer terug. Die boer was blij. En toen moest oom Aize de stal wel weer schoonmaken, maar die moet ook bij 't nieuwe huis helpen.



**Paul van der Zee**

Want alle mensen moesten vluchten van de politie. De heli-  
copters redden de mensen en zo. De bommen waren heel ver onder  
water. En toen moesten andere mensen hele hoge laarzen aan en  
zulke pakken en toen moesten ze heel zwaar lopen door 't water.  
De militairen hielpen met pakken met zandzakken. Er moest zand  
komen en duizenden mensen moesten vluchten. Dat was niet leuk.  
Ze zijn weer terug in hun huis.

Marjolaine Bos

Huizen in 't water



Rico  
Huisman.

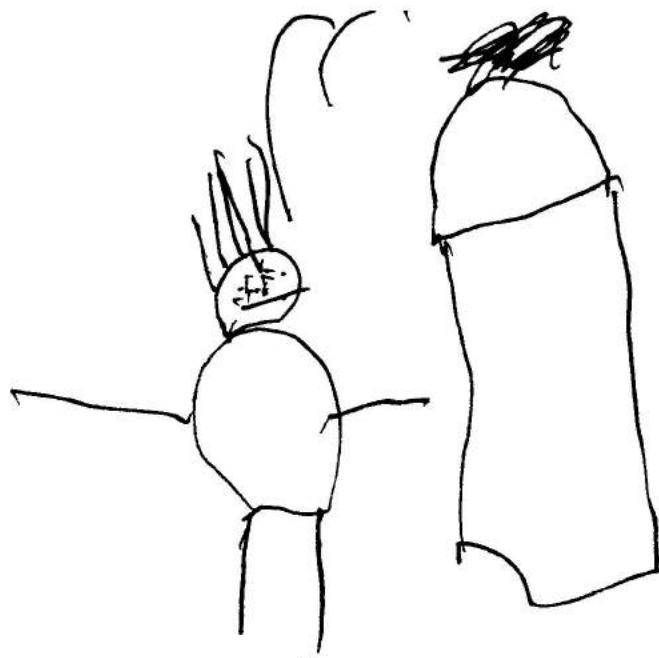
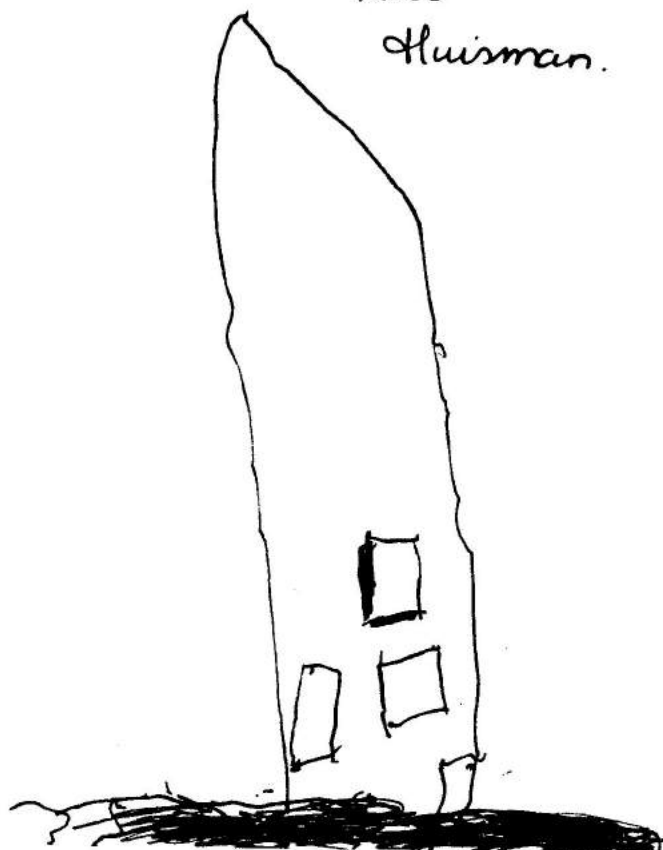

Wilmer Kerpsma

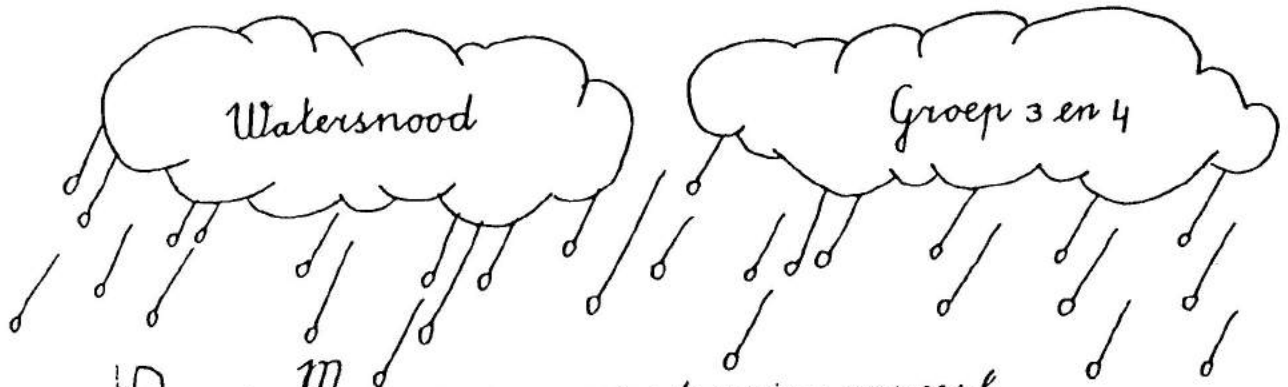

Bij de Maas is een overstroming geweest.

Sommige mensen wilden niet weg maar ze werden  
gedwongen. De dieren werden met grote  
veewagens vervoerd. Jos de Vries



Ik vind het niet leuk dat er een  
overstroming was. Er was ook een kat  
in een huis belijven nitten. En duizenden  
dieren werden in veewagens vervoerd.

Bij de Maas en Waal is het bijna  
overstroomd. Anouk Reitsma

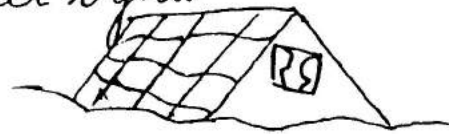

Sommige mensen bleven in hun huis maar  
dat mocht niet.

Veel dieren moesten ook weg



Bij buurman Marks stonden koeien uit  
Tiel op stal. Kim v. d. Geest.

Waternood  
Ik vind het heel erg voor de mensen  
dat ze hun huis uit moesten.

Ik vond het ook heel erg voor de dieren.  
Maar ik vond het ook fijn voor de  
mensen dat ze weer naar huis konden.

Janine Veldmeijer

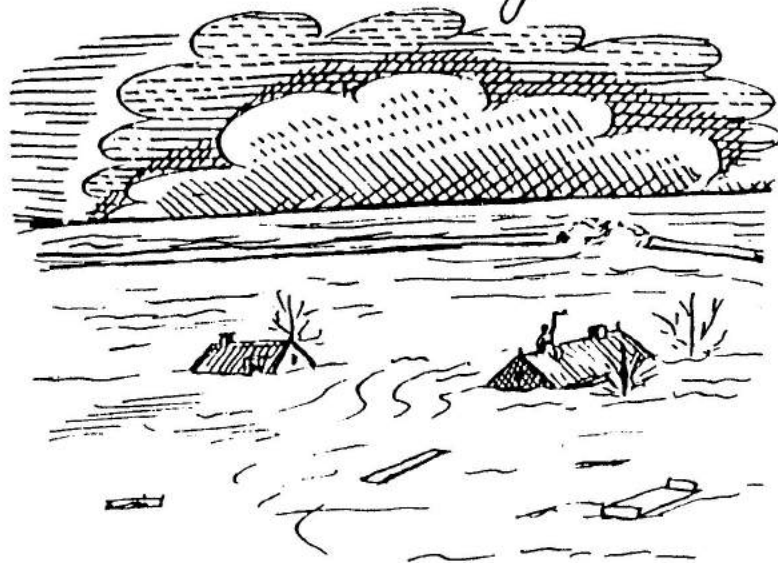

In Gelderland is bijna de Rijn overstroomd  
Bijna iedereen moest ergens anders heen.

En alle dieren moesten ook ergens anders heen.

Ik vind het heel erg voor die mensen en de dieren.

Gelukkig konden de mensen en dieren na een paar  
dagen weer naar huis. Yvonne Peetboom

Enkele kinderen uit groep 5 en 6 hebben een verhaaltje of een gedichtje geschreven over de watersnood.

De watersnood  
De meeste rivieren zijn overstroomd,  
dat hadden de meeste mensen niet gedromd.  
Het was wel heel erg geweest,  
en ook zielig voor het beest.  
Ze moesten weg uit de huizen,  
en ze waren druk aan het verhuizen.  
Het water ging steeds hoger staan,  
en de kraan wou niet meer aan.  
En de meeste mensen gingen naar andere mensen  
logeren,  
en de kinderen konden een paar dagen niet meer leren.  
En de mensen zijn weer thuis,  
en ze rikken weer gerellig voor de buis.



Van: Kim Prakken en Ilse van Zanden  
Groep 5

En liedje over de watersnood

In die grote stad hallomnd, lomnd,  
Heerste grote watersnood, rood, rood, rood.  
En mo menig arme drommel, drommel,  
Die niet nuemmen kon ging dael  
En ke midden van die rommel, rommel,  
Dreef de korenspeks in 'k la-lomnd.  
En ke midden van die rommel, rommel,  
Dreef de korenspeks in 'k rood.

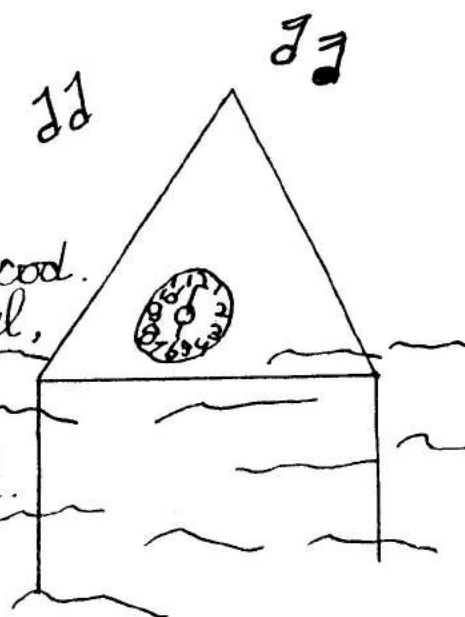

♩

Van: Sigrid Dassen. (groep 6)

## De watersnood

Veel mensen moesten hun huizen verlaten.

Sommige mensen moesten het zelf.

Uit Jert kwamen ook mensen naar Cine Marks.

Toen de mensen allemaal weg waren pasten de militairen op.

De rivieren de Yssel de Maas en de Rijn waren het ergst er aan toe

Veel randaakken werden gebruikt om het water te stoppen

En later moest alles worden ongeruimd

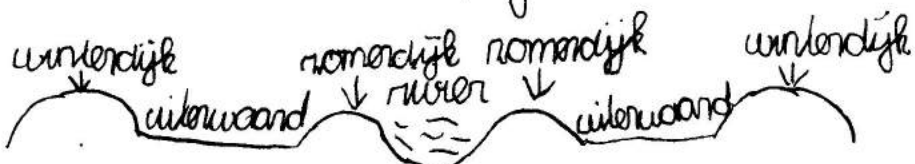
voor de ramp: 

tijdens de ramp: 

## Marc de Vries (groep 6)

### Watersnood

In Gelderland is het heel wat over stroomt. Er moesten heel wat mensen huilen, want ze moesten uit hun huis en de dieren ook. Er was ook nog een kat achter gelaten.

Gedukkig leefde hij nog toen ze weer thuis waren.

vooral was er veel vee dat weg moest. De Rijn, Maas en Waal en al die andere rivieren waren over stroomt. Ook in Duitsland, Frankrijk en België stroomden er rivieren over.

Théjan Benders  
groep: 5

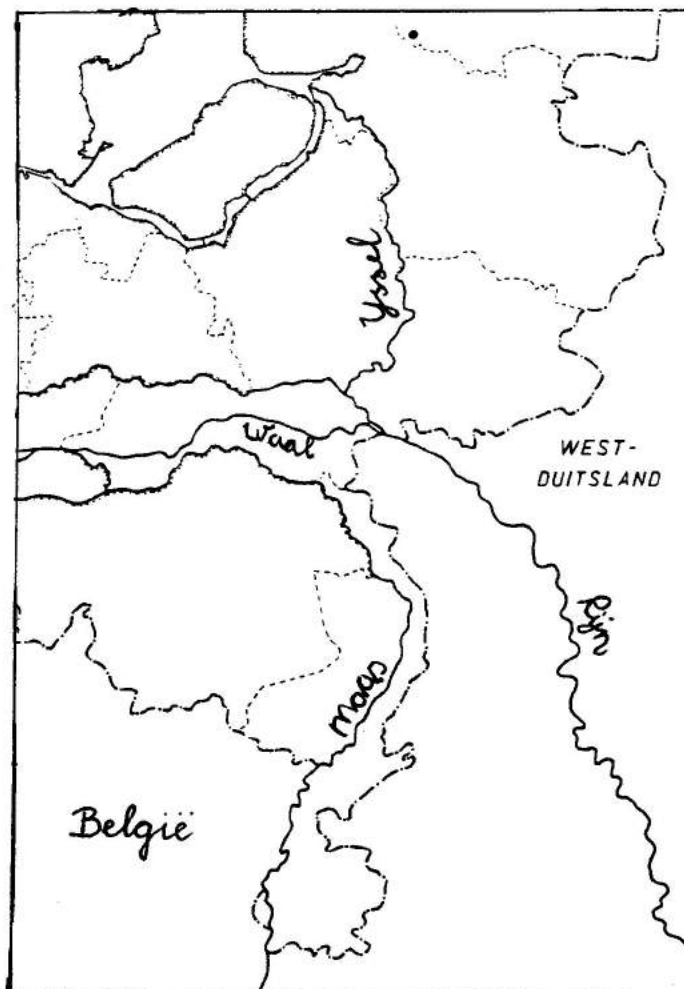

# WATERSHOODIG



help de katjes  
hielden de  
bootjes niet dreg.



gemaakt door:

Siona harelcom  
Crita Buiten-  
huis  
Paul Huizing

Duizenden mensen moesten vertrekken wegens het  
hoge water dat in Limburg kwam. Daarop hadden  
de mensen niet gerekend. Alle boeren moesten naar andere  
mensen heen voor het water. Heel veel katten maakten  
roek, maar de meesten kwamen toch weer terecht. Je had  
ook mensen die wilden niet weg, dat was erg dom.

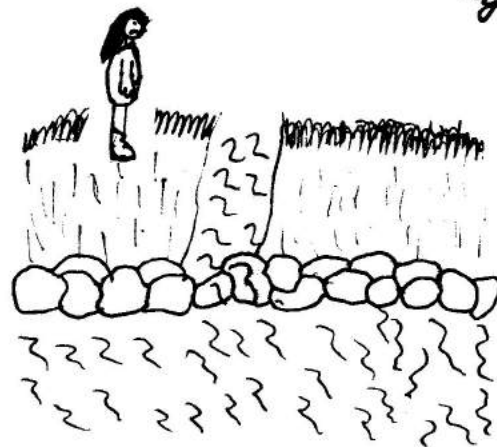

en door:

Maaike D  
Orjen. F



Met paarden door de straten  
 Geen droge voeten te horen  
 Alles moest op knuten of op bakstenen  
 Je probeerde alles te redden.  
 Het water kwam tot je middel  
 Je zat te dromen dat de dijken het wel haalden  
 Al 66 miljoen gelden en dat is nog niet alles.

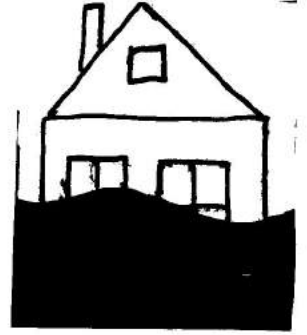

In 1994-95 was er watersnood.  
 Het kwam over en door de dijken,  
 Mensen moesten evacueren,  
 De maas en waal stroomden door dijken door dorpen  
 - door steden.  
 Mensen hielpen de dijken te versterken.  
 Maar op sommige plaatsen hielp het niet daar was de  
 druk te sterk.  
 Toen kwam er een gironummer 9575  
 Het was 66 miljoen want de regering verduubeld het.  
 en was nog te min

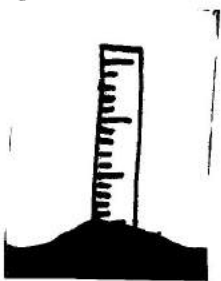

Water in de straten  
 De mensen moesten weg  
 Hun huis en haard verlaten  
 Wat hadden ze een reuk  
 Het is de tweede keer al  
 Vorig jaar is het ook geweest  
 Het is toch wel verschrikkelijk  
 Als je het in de kranten leest  
 Ik vind dat wij die mensen  
 Hulp en steun moeten geven  
 Want als ze dan weer terugkomen  
 Zijn hun spullen weggedreven.

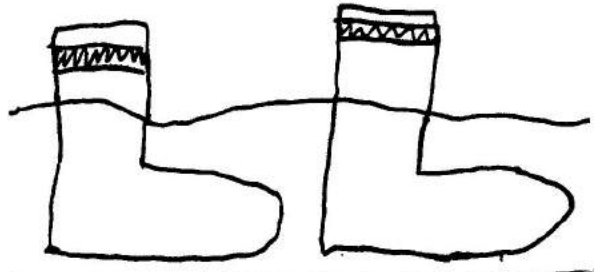

Annemarie van Stee  
 Linda Melchior  
 Ron-Pien Wormgoor  
 Joyce van Opreeland.  
 Hilde Markis

Heel veel vee moest ook evacueren.  
 Bij een boer in Gelderland moesten  
 de koeien ook evacueren. Maar toen  
 ze er mee bezig waren om al het  
 vee in de veldkar te krijgen stond  
 de veldkar al onder water.

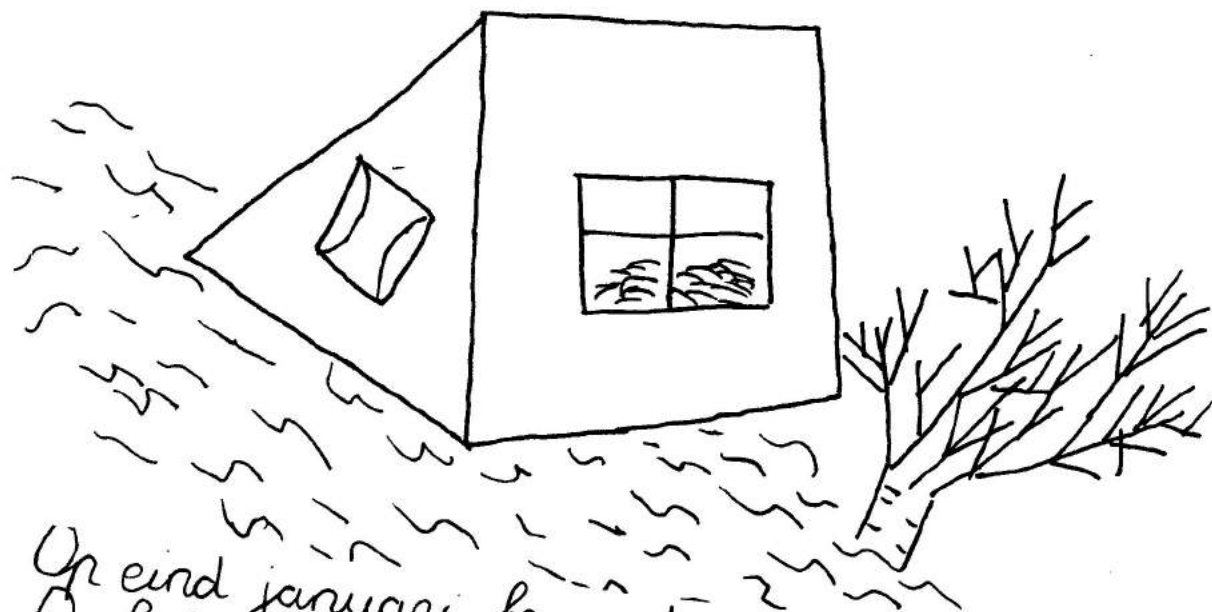
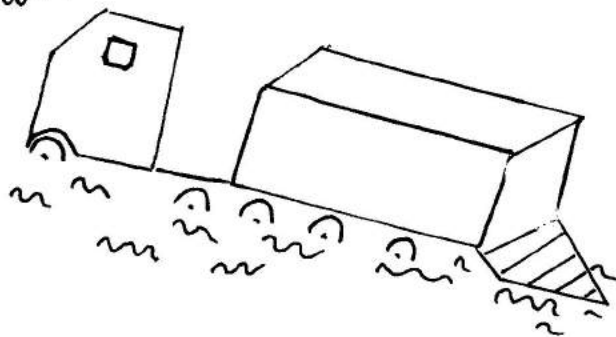

Op eind januari begon de watersnood.  
 De huizen kwamen onder water. Tot ongeveer  
 over de deur. De mensen moesten weg

Gemaakt

door:

Anke Slot

Ron Jager

Gea Dolstra

Jelmer v. Starckenburg

Maaike v.d.

Geest

Veel vee in Limburg werd  
 geëvacueerd maar ook in Overijssel  
 en Gelderland werden koeien en  
 nog meer dieren geëvacueerd met  
 de vrachtwagen naar andere  
 provincies gebracht.

# A G E N D A

- 3 Mrt. Muziekcafé, Noordwolde  
3 Mrt. Klaverjas-Canasta Prijskaarten, Café t Zwaantje  
13 Mrt. Plattelandsvrouwen, "De macht v.d. boodschappentas"  
15 Mrt. Bejaardensoos "Gezellig Samen zijn"  
23 Mrt. Plattelandsvrouwen, Themaochtend, Stekjes Fuchsia's  
25 Mrt. Dorpsgemeenschap, Bonte Stokkies Avond  
1 April Kinder- en Jeugdsoos i.s.m. Kerk, FILMSPEKTAKEL  
in de Tille  
7 April Muziekcafé, Boyl  
8 April Dorpsgemeenschap, Johan Veenstra  
12 April Plattelandsvrouwen, "Mensen tussen zon en maan"  
13 April Plattelandsvrouwen, Stekjes/Patronen en receptenuitwisseling  
-aanvang 9.30 uur  
6 Mei Kinder- en Jeugdsoos, Kinderplaybackshow  
11 Mei Plattelandsvrouwen, Eendagsbestuur  
12 Mei Muziekcafé, Noordwolde

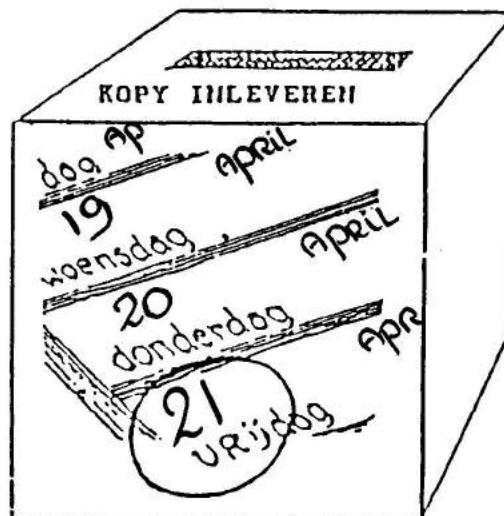

let op!  
Ploppies welkom!!

# Makkelijk sparen? Doe 't automatisch bij de Rabobank

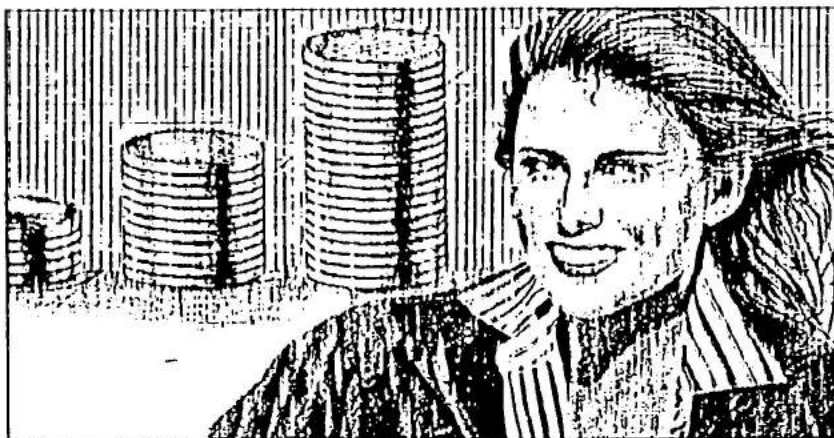

Bij de Rabobank spaart u op zeker. En als u wilt ook makkelijker. Door automatisch, bijvoorbeeld elke maand, een vast of variabel bedrag naar uw spaarrekening te laten overschrijven. Met een prima rente. Zo groeit uw geld ongemerkt en snel. Loop even binnen voor meer informatie.

**Rabobank**   
Meer bank voor je geld