

EVEN BI'JPRAOTEN

IN BOIJL



JAARGANG 22 NR. 76 DECEMBER 2001

COLOFON

"EVEN BI'JPRAOTEN"

Is een twee-maandelijks uitgave ten dienste van school, kerk, verenigingen in en van het dorp BOIJL en wordt financieel gedragen door o.a. Nederlands Hervormde Gemeente te Boijl, Rabobank Boijl-Noordwolde, Dalton basisschool "De Oosterbrink" en de vereniging Dorpsbelang te Boijl.

REDACTIE: Geert Pijlman
Henneke Veldmeijer-Velzeboer
Alletta de Weert-de Vries
Jacoba de Vries-Veldmeijer
Ria Hoffman
Sabine Dam-Segaar

MEDEWERKERS:

Fennie Mulder-Flobbe
Nel Bastiaans-v.d. Bom
Marrie Marks-de Wit
Tineke Brinkman-Koopmans
Annie Marks-Oenema
Hennie de Vries-Groen
Jelly Menger-Oosterkamp
Klaasje Punter-Hofstee

BEZORGERS:

H. Bijkerk
J. Jonkers
W. Boelen
A. Veurman
R.C. Bos
K. Dikstaal
D. Jager
K. Marks
J. Rösener Manz-Calvelage

MEDEWERKERS BUURTSCHAPPEN:

Brink
Bezembuurt
Daaken/Boschoordweg
Alteveer
Snels Hutte
Boijl Oost
De Wissel
Boyl Centrum
Bij Harmke
Boekelte
Rijsberkamp/Meuleveld e.o.
Kerkweg
Klokkeweg
Westhoek
Bekhof

Jo Rösener Manz en Julie Jager
Sjoukje Hazeloop en Mirjam Koorneef
.....geeft de pen door aan.....
Feikje de Vries en Sierd Dolstra
Klaasje Punter en Karin Dassen
Margret Wijntjes en Carin Binnendijk
Roelie Groen en Lammie Jongbloed
Annie Winters
Jantje de Vries en Alie Wieldraayer
Annie en Anne Marks
Gea van Zanden en Fennie Mulder
Immy Slot en Margriet van der Zee
Gré Bovenkamp

.....
.....

Banknummer 31.02.22.257 t.n.v. Dorpskrant Even Bi'jpraoten te Boijl.

Alle foto's in deze krant zijn na te bestellen. U kunt daarover contact opnemen met de redactie.

Voor de inhoud van de ingezonden stukken neemt de redactie geen verantwoording. Niet geplaatst worden artikelen waarvan de redactie meent, dat zij beledigend of discriminerend kunnen zijn voor welke bevolkingsgroep dan ook. De redactie behoudt zich het recht voor om artikelen eventueel in te korten of in een latere uitgave te plaatsen (anonieme brieven worden niet geplaatst).

Voor het inleveren van kopij kunt u terecht bij Henneke Veldmeijer of op school.



ADRESSENLIJST VERENIGINGEN BOIJL



Begrafenisvereniging "De Laatste Eer":

Voorz. : Mevr. W. Rösener Manz De Brink 6 421400
Secr. : Dhr. K. de Vries Kerkweg 30 421713

Biljartclub "t Zwaantje":

Voorz. : Dhr. P. Oosterveld De Weeme 12a, O'berkoop 0516-452041
Secr. : Dhr. H. Meijer Vaart z.z. 29, Appelscha 0516-432032

Biljartclub "De Stooters":

Secr. : Dhr. J. de Vries Boijlerweg 123 421854

A.N.B.O.:

Voorz. : Mevr. T. Dijkstra-Cordes Boijlerweg 78 421125

Peuterzaal "t Speulhokkien":

Voorz. : Mevr. L. Gorter Kerkweg 10 421517
Secr. : Mevr. M. Rooks Doldersumsestraat 34 421598

Feestcommissie:

Voorz. : Dhr. M. Postma Rijsberkamperweg 12 421691
Secr. : Mevr. S. Huizing De Brink 28 421833

Motorclub "Chaos":

Secr. : Mevr. H. de Vries Boijlerweg 103 421714
Pen. : J.W. de Vries De Daoken 11 421874

Dalton Bassisschool "De Oosterbrink":

Voorz. : Dhr. F. Kloosterman Reeweg 2 421154
Secr. : J. Dam Boijlerweg 92 421091

Tennisvereniging Boijl:

Voorz. : Dhr. G. Pijlman Boijlerweg 86 421729

Paardenfonds Noordwolde e.o.:

Voorz. : J. Hofman De Brink 17
Secr. : J. Mulder Rijsberkamperweg 16 421275

Contactadressen:

Agrarische gespreksgroep Boijl/Elsloo:

Dhr. A. Derks De Daoken 34 421002

Schildersclub:

Dhr. J. v. Dalfsen Hardewijk 7, Noordwolde 433217

Aerobic:

Mevr. J. Bos De Brink 1 421968

Kindersoos:

Mevr. S. Bergsma Boijlerweg 112 421235



ADRESSENLIJST VERENIGINGEN BOIJL



Dorpsbelang:

Voorz. : Dhr. G. Pijlman Boijlerweg 86 421729
Secr. : Mevr. A. v.d. Geest Boijlerweg 51 421290

Dorpsgemeenschap:

Voorz. : Dhr. H. Vermeeren De Daoken 7 421928
Secr. : Dhr. J. Riemersma De Groene Zoom 3 421038

Bond van Plattelandsvrouwen:

Pres. : Mevr. Y. Gutterswijk Boijlerweg 32 421977
Secr. : Mevr. S. Hazeloop Oostvierdeparten 38 431426

Gemengd Koor:

Voorz. : Dhr. L. Nieland Scheperskamp 36, Vledder 0521-381465
Secr. : Dhr. T. de Boer Dotterhof 52, Heerenveen 0513-640340

Toneelvereniging "Nut en Genoegen":

Voorz. : Dhr. M. Postma Rijsberkamperweg 12 421691
Secr. : Mevr. A. de Weert Doldersumsestraat 10 421887

Stichting Sportcentrum Boijl:

Voorz. : Dhr. S. Nolles Boijlerweg 39 421324
Secr. : Dhr. G. Prins Boijlerweg 71 421743

Sportvereniging D.O.S.:

Secr. :
(Voetbal) Dhr. G. Prins Boijlerweg 71 421743
(Volleybal) Mevr. L. Diever Boijlerweg 60 421460
(Gym) Mevr. L. Smit Boijlerweg 73 421668

IJclub "Volharding":

Voorz. : Dhr. E. Blaauwbroek De Groene Zoom 421928
Secr. : Dhr. H. Vermeeren De Daoken 7

Oudejaarsploeg:

Voorz. : Dhr. C. Mailly Boijlerweg 49 421590
Secr. : Dhr. H.J. Veenstra Boekelterweg 5 421007

Kaartclub "KC '89":

Voorz. : Mevr. S. Dam De Daoken 18 421989
Secr. : Mevr. H.J. Veldmeijer Boijlerweg 101 421448

De Vogelwacht:

Voorz. : Dhr. B. Nijsingh Boijlerweg 15 421536
Secr. : Dhr. J. Edema Boijlerweg 176 421890

Fokclub:

Voorz. : Dhr. J. de Vries Oostvierdeparten 44 421478

Kerkvoogdij Nederlandse Hervormde Gemeente:

Secr. : Dhr. H.J. Roelofs Oostvierdeparten 45 433684



VAN DE REDACTIE



Financiën

Het heeft even geduurd, maar nét voor we het oude jaar afsluiten hebben we ook de laatste lijsten van onze collecte binnen gekregen. Dát het wat langer duurde had alles te maken met de MKZ-problemen welke in april van dit jaar ons land in de ban hield.

Veel buurtcontactpersonen konden een aantal, tot zeer vele, buurtgenoten niet bereiken en daarom werd in goed overleg besloten te wachten tot alle voorzorgsmaatregelen tot het verleden zouden behoren.

Gelukkig heeft één en ander niet geleid tot een slecht eindresultaat, want met elkaar heeft u maar liefst f 5356,— bijgedragen. Dit is ruim f 800,— meer dan vorig jaar en daarvoor zijn we u uiteraard zéér erkentelijk!!!

In het eerste nummer van 2002 zal een compleet financieel overzicht geplaatst worden, zodat u weer enig idee heeft op welke wijze uw gulle gaven benut worden!

Bij deze willen wij u, de gulle gevers máár zeker ook de collectanten, heel hartelijk dankzeggen!!!

Data inleveren kopij voor 2002



Achter in de dorpskrant kunt u telkens de datum vinden voor het inleveren van de kopij voor de eerstvolgende krant. Voor het nieuwe jaar zijn dit de volgende data (wijzigingen voorbehouden);

22 februari – 12 april – 14 juni – 11 september – 29 november

Zoals u weet neemt het samenstellen van de krant, het drukken, het nieten en bezorgen in totaal een kleine twee weken in beslag, dus houdt u daar zoveel mogelijk rekening mee bij het zo volledig mogelijk inleveren van uw kopij!

Bij de voorplaat

Rondtocht van Sinterklaas en maar liefst drie Zwarte Pieten door Boijl, op de voet gevolgd door alle kinderen van de basisschool!!!



De redactie en medewerkers wensen
de lezers van 't Even Bijpraoten

HELE FIJNE KERSTDAGEN
EN EEN
GEZOND EN HAPPY 2002!!!



EVEN BUURTEN



De Brink

We hebben u niets te melden
 En dat gebeurt maar zelden
 Van beide kanten is er niets
 Ach ja, toch is er nog iets
 Voor Mark is 16 december een spannende dag
 Dan weet ie of hij bij Heerenveen blijven mag
 Goh dat was even gauw klaar
 Wij wensen u 'n fijne Kerst
 En een gelukkig Nieuw Jaar.

Jo en Julie



Bi'j Harmke

Goed nieuws en verdrietig nieuws wisselen elkaar af, zo is het nu eenmaal in het leven.
 Op 8 december hebben we afscheid genomen van Jan Nolles. Hij overleed op 4 december op 59 jarige leeftijd.
 We wensen Lucie, Andrea, Anne, Tjisco, Helen en Julian veel sterkte. Ook wij zullen Jan missen.

Inmiddels zijn Rudie, Lydia, Dion en Noël van Oosten verhuisd naar Boijlerweg 48. Hun huis is nog niet helemaal klaar, dus kamperen ze al enige weken in eigen huis. We hopen met jullie dat dit spoedig af zal zijn en wensen jullie niet alleen veel werkplezier, maar ook veel woonplezier in Boijl.



Op 7 november is onze buurt uitgebreid met een klein mannetje, genaamd Flynn Harris Bolle. Jan en Brenda zijn de gelukkige ouders. Nog een poosje geduld en dan heeft broer Cailean er een speelkameraadje aan. Wij feliciteren Jan, Brenda en Cailean van harte.

Seye en Geertje zijn op 2 december opnieuw Opa en Oma geworden. Gerda en Roel kregen er een dochter bij en Inge dus een zusje.

Veel geluk met de kleine Sanne.

Tot slot willen we iedereen Prettige Kerstdagen en een voorspoedig 2002 toewensen.

Jantje en Alie

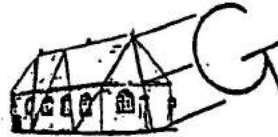

Op 15 oktober jl. is onze buurtbewoner Gerke Jager overleden. Ondanks het feit dat Gerke al geruime tijd ziek was, komt het einde toch vaak nog onverwacht.

We hopen dat Roelie, kinderen en kleinkinderen kracht mogen putten uit de mooie herinneringen die ze aan Gerke hebben en wensen hun heel veel sterkte toe voor de komende tijd.

Tot slot willen wij iedereen hele prettige feestdagen en een gezond en gelukkig 2002 toewensen.

Immy en Margriet

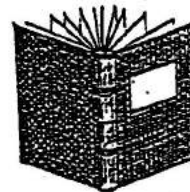

Boekelte

Deze keer een triest bericht. Op 27 oktober jl. is Nico Wilkeshuis na een ernstige ziekte overleden.

We verliezen in hem een goede buurtgenoot, vooral bij de stratenquiz was zijn kennis groot. We wensen zijn vrouw Tineke en hun kinderen veel sterkte de komende tijd.

Ook een positief bericht.

De bouwactiviteiten van de familie Oosterkamp zijn in vergevorderd stadium, zij kunnen straks binnen met hun Friese paarden trainen, veel succes er mee.

Anne en Annie



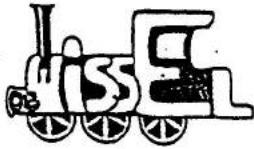

Op 20 oktober heeft Rowan een broertje gekregen. De gelukkige ouders zijn Hans en Jannie Jongedijk. Namens de buurt veel geluk met Tristan.



Dit was ons laatste stukje dat we geschreven hebben voor de dorpskrant. Hierbij geven we de pen door aan Sabine en Helga. Zij volgen ons op als contactpersonen van de buurt. Heeft u iets te melden, geef het aan Sabine en Helga door.

Lammy en Roelie

Boyl ost

Hier weer eens een stukje uit onze buurt. Op dit moment (begin december) staan er hier 3 huizen te koop; 2 huizen staan leeg en wachten op de nieuwe eigenaar(s), en één huis wordt helemaal opnieuw opgebouwd. Het is een zweedse woning en schiet al aardig op.

Eén huis dat leegstaat is aan de Boijlerweg van mevrouw S. Koops-Prakken.

De nieuwe eigenaars daarvan is de familie De Groot.

Martin, Thea, Jesse (5 j.) en Sanne (3 j.), wonen nu nog in het dorp zelf en half januari krijgen ze de sleutel van het huis.

Wij geven ze alvast een: WELKOM in buurt Boijl Oost.



De eerste vergadering voor de versierde wagen is al weer achter de rug en een ieder weet wat hij doen moet.

Danny en Daphne Wijntjes hebben onlangs hun C-diploma gehaald en Eline Jorritsma mocht vrijdag voor het B-diploma afzwemmen, wat zij natuurlijk heeft gehaald. Gefeliciteerd!

De familie Wijntjes had een aantal weken geleden "hoog" bezoek. Een aantal wethouders van de gemeente Wolvega, iemand van het R.O.M. en een delegatie uit Polen van de zustergemeente Choszczno waren bij hen.

Uit Polen waren er o.a. een bankdirecteur, een burgemeester, een bouwondernemer, iemand van de kamer van koop-handel, mensen van toerisme en recrea-

tie en een paar land- en veeboeren.

In totaal 20 mensen, waaronder natuurlijk ook een tolk.

Een paar van hun waren eerder die week in Den Haag om een cursus te volgen voor de aanstaande toetreding van Polen tot de E.U.

Eerst zijn ze naar het nieuwe infocentrum in Appelscha geweest en toen naar de familie Wijntjes waar ze de camping en gebouwen bekeken hebben. Na een bakje koffie met appelcake (waar ze graag het recept van wilden hebben) gingen ze nog naar de Palingkwekerij in De Hoeve en de Kaasboerderij in Oldeberkoop.

Enno Russchen is sinds een maandje ook weer terug in Boijl, na een lang verblijf in Bosnië. Als het goed is, heeft hij zelf een stukje daarover geschreven.

Nu rest ons alleen om iedereen Prettige kerstdagen en een gelukkig en gezond 2002 te wensen.

Margret en Carin

Een half jaar in Bosnië.

Het zit er weer op, een half jaar uitzending in Bosnië. 2 november j.l. stond het gezin Russchen op de vliegbasis van Eindhoven. Omringt met honderden anderen met vlaggen, slingers, spandoeken en grote borden. Om het wachten te verzachten speelde, er een muziekkapel en men kon broodjes pakken. Overall blijde gezichten, een echt "terug kom feestje".

Dat was wel wat anders op 6 mei, de dag voor vertrek naar Bosnië, deze gezichten waren het tegenovergestelde.

De maanden maart en april stonden in het teken van opleiding en oefening, de laatste week meer van "heb ik echt alles, niets vergeten?".

De donderdag avond voor vertrek werd ik zelfs flink verrast, ik was bezig met emailen toen Liane zei dat de buurman er was, hij wou nog even dag zeggen.

Een half uur later had ik het huis vol en de verrassing was compleet toen de Slokkie Boys een sound gaven. In de schuur ging het feest verder en achter een gordijn stonden nog wat kratten bier verstopt en die had ik net nodig. Allemaal bedankt, van het feest heb ik erg genoten.

Na afscheid van de familie ging ik op 7 mei



met het vliegtuig naar Split (Kroatië) en daarna met de bus naar Bugojno. Dat is een dorp dat ligt tussen Zagreb en Sarajevo.

Aan de rand van het dorp ligt nu de "Base Bugojno" (kazeme.) De tenten van vorige uitzendingen hebben plaats gemaakt voor Prefabs (wooncontainers) en bieden plaats voor zo'n 700 manschappen, dus er staat nogal wat. Twee personen per container soms drie en dat in een ruimte van 2 bij 5 meter.

Mijn taak was daar samen met twee andere collega's het netwerkbeheer op de Base, en computerproblemen oplossen in het gehele gebied. We hebben veel gezien van het land, de mensen, de natuur, het verschil tussen arm en rijk.

De littekens van de oorlog zie je nog overal, geen huis zonder kogelgat, maar er wordt weer gebouwd en handel gedreven.

Het is een heel mooi gebied en een indrukwekkend landschap. Vraag een klein kind een berg te tekenen, want zulke bergen kom je hier tegen.

De tijd is hier omgevlogen en ook aan " een half jaar" komt een eind.

En bij het " terug kom feestje " van 2 november is het gezin weer compleet.

Het zit erop, we hebben veel beleefd en gezien, zodat ik kan terugkijken op een hele mooie uitzending.

Enno Russchen.



Boijl centrum

Aan het eind van het jaar 2001 heb ik een verrassende mededeling n.l. dat Jan de vrij de winkel op donderdagmiddag weer open heeft. Je kunt bij hem terecht voor allerlei soorten



fruit, wintergroenten, aardappelen en zelfs voor openhaardhout heeft hij een plaatsje vrij gemaakt in de winkel. Hij is alleen in de wintermaanden geopend. We wensen hem veel succes met z'n handel. Dit was het dan weer.

Prettige feestdagen en een gelukkig en gezond 2002 toegewenst.

Annie.

Stichting Europa kinderpulp zoekt gastgezinnen!

De organisatie zoekt gastouders, die bereid zijn om in de zomervakantie een kind in hun gezin op te nemen.

De stichting heeft als doel bijstand te verlenen aan kinderen die sociaal een grote achterstand hebben, ongeacht nationaliteit, ras of levensbeschouwing.

Zo kwamen er kinderen uit een zwaar getroffen gebied als Tsjernobyl en omgeving, kinderen die in grote armoede leven in de Oekraïne, maar ook kinderen uit de voormalige oorlogsgebieden, zoals Bosnië en Kosovo/Albanie.

Heeft u belangstelling, of wilt u meer informatie, dan kunt u contact opnemen met:

H. Spruyt tel.: 0513 650509 of

L. Veenstra tel.: 0513 681698

Annie Winters vroeg mij (Renata Lenstra) om een stukje te schrijven voor de Dorpskrant over de basiscursus "Je kunt je leven helen".

Dat vond ik een leuk idee.

Je kunt je leven helen

Begin oktober ben ik met veel enthousiasme begonnen met het geven van de cursus "Je kunt je leven helen" aan negen cursisten verdeeld over twee groepen. Het is een cursus in 'veranderen' door zelfacceptatie op basis van het gelijknamige boek van Louise L. Hay.



In de cursus leer je om te gaan met de kracht van positieve gedachten en hoe je daar con-

creet mee kunt werken.

Als je leert met positieve gedachten om te gaan, merk je vaak pas hoeveel negatieve gedachtepatronen je eigenlijk hebt. Het is verwonderlijk wat je dan allemaal te weten komt en wat je kunt ondernemen om dat te veranderen. Door gesprekken, positieve-gedachten-technieken en visualiseringen kun je de ruimte ontdekken die er is in wat je denkt en gelooft over jezelf en jouw leven.

Negatieve gedachten die we over onszelf en anderen denken kunnen ons heel erg belemmeren.

De cursus geeft je de mogelijkheid om diepere inzichten in jezelf te krijgen, jezelf beter te leren kennen, jouw eigen emotionele blokkades tegen te komen en eventueel op te heffen en je bewust te worden van jouw eigen verborgen kwaliteiten. Dit alles door middel van oefeningen in onder andere zelf-acceptatie, zelfwaardering, vergeving, van jezelf houden en het onderkennen en veranderen dan wel loslaten van patronen.

De cursus is bestemd voor mensen die aan zichzelf willen werken aan de hand van de filosofie van Louise L. Hay en haar boek "Je kunt je leven helen".

De cursisten hebben op dit moment 5 van de 12 lessen gevolgd en het is mooi om te zien hoe ze bezig zijn om het geleerde in de praktijk te brengen, om te zien hoe ze groeien en zich bewust worden en positiever denken.

Volgend jaar september 2002 start ik weer met een cursus dus als u interesse of vragen heeft bel gerust.

Ki-training in Boijl.

Verder wil ik nog melden dat er volgend jaar op 2 en 3 maart 2002 een Ki-training wordt gegeven in Dorpshuis de Tille door Ton Driessen.

Misschien vraagt u zich af, wat is dat?

Ki is een Japans woord voor levenskracht. Ki-training ligt aan de basis van de traditionele Ki-Aikido, een vredelievende krijgskunst, die aan het begin van



deze eeuw ontwikkeld werd door de Japanner Morihei Ueshiba. Aikido betekent letterlijk de weg naar eenwording tussen lichaam en geest.

Tijdens deze training wordt het accent gelegd op het een worden van lichaam en geest. Door een grote verscheidenheid aan oefeningen worden de deelnemers zich snel bewust van hun Ki-punt (middelpunt of zwaartepunt) en leren zij hoe dat te verstevigen.

De meeste oefeningen worden gedaan met een partner, waarbij afwisselend de een en dan de ander getest wordt. De training begint met een reeks van zachte rek- en strekoefeningen, waarna de Ki-oefeningen aan bod komen.

Verder is er tijd om met elkaar van gedachten te wisselen en te zien hoe en waar de Ki-oefeningen in alledaagse situaties toegepast kunnen worden. Over het algemeen vindt deze training plaats in vier dagdelen.

Wil je: je rustiger, meer ontspannen voelen, moeilijke situaties makkelijker overzien en aanpakken, meer opkomen voor jezelf, zonder het respect voor de ander te verliezen, meer gezien en gehoord worden, het gevoel krijgen, minder te moeten en meer te kunnen, je persoonlijke kwaliteiten onderstrepen?



Ki kan hierbij het nodige voor je betekenen.

Iedereen kan Ki leren, of je nu jong of oud, ziek, gezond of gehandicapt bent. Het biedt iedereen de mogelijkheid aspecten van zijn/haar persoonlijkheid te verbeteren. Het werpt vooral vruchten af bij hen die samenleven of samenwerken. Partner, maar ook groepen, verenigingen en vooral bedrijfsmedewerkers kunnen hier hun voordeel mee doen. Wanneer allen binnen een relatie de essentie van Ki begrijpen, zal het vaker toegepast worden en de relatie bevorderen.

Voor inschrijving of informatie omtrent deze cursus kun je terecht bij Hans Boeree in Wolvega, 0561- 618565, of bij mij Renata Lenstra, Boijlerweg 72, 0561-421137.



7.



Klokkeweg

Deze keer ook weer wat nieuwtjes van de Klokkeweg.

In 2 huizen zijn nieuwe bewoners gekomen. In het huis, waar Jeltje de Vries eerst woonde, heeft nu de familie Elferink zijn intrek genomen. Ze zijn zomers vaak op de camping.

In het huis van Albertje Posthumus, woont nu de familie Marinus.

Zij komen van Noordwolde en hier wonen meerdere vrienden en kennissen van hen.

Wij hopen, dat de nieuwe bewoners zich snel thuis voelen in ons straatje en wensen hen veel woonplezier toe.

Rest me nog iedereen een prettige decembermaand toe te wensen en een goed begin van 2002.

G. Bovenkamp

Rijsberkamp/Meuleveldweg

De situatie in onze buurt is nog niet veel veranderd. Nienke van Zanden probeerde met losse handen te fietsen en dat ging niet helemaal goed. Ze kwam te vallen en brak haar arm op twee plaatsen. Inmiddels is het gips er weer af en moet ze nog een paar weken voorzichtig aan doen.

Ilse de grote zus van Nienke viel van de pony en brak het staart-beentje. Na een paar moeilijke weken knapt het nu weer wat op.

Meint Postma fiets al weer wat rond na zijn val van 2 maanden terug.

Ook zijn er twee buurtgenoten nogal plotseling overleden, n.l. Herbert Vogel en Bill Parmentier. We wensen Nettie en Gerda heel veel sterkte in deze komende tijd.

Tot slot ook nog een goed bericht.

Astrid Bruursema haalde haar zwemdiploma A en een maand later B. Astrid gaat nu door voor C. Gefeliciteerd en ga zo door.

Gea en Fennie

De Daaken/Boschoordweg



Aan de Boschoordweg nr. 10b is de familie H. v. d. Veer verhuisd naar Vledder. Inmiddels woont hier al weer een tijdje een nieuwe bewoner. Zijn naam is Ronald Stienstra.

Wij kunnen melden dat José de Vries haar B-diploma heeft gehaald en Iris Mooy haar A-diploma.

Dames, van harte gefeliciteerd!



De nieuwbouw op de Daaken gaat rustig aan verder. Het eerste huis is inmiddels klaar en wordt reeds bewoond door de familie J. de Jong, die zich de volgende krant wellicht aan u zullen voorstellen.

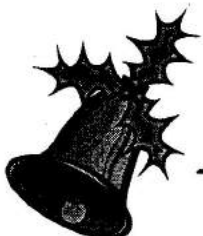

NEDERLANDS HERVORMDE GEMEENTE BOIJL



In en rond de kerk...

Inmiddels werk ik met veel plezier op volle toeren in de streekgemeente Frieslands End. De plattegrond heb ik niet meer nodig. Ik vind de weg naar de huizen voor een eerste persoonlijke kennismaking met hun bewoners. Het zal nog lange tijd duren voor ik alle leden bezocht heb. Natuurlijk kunt u ook zelf het initiatief nemen door mij op te bellen voor een afspraak en daarvoor hoeft u geen lid te zijn van de kerk.

Wat mij opvalt is dat de kerk in het dorp gedragen wordt enthousiaste vrijwilligers. Zonder hen zou veel werk niet. Vrijwilligers zijn onmisbaar. Dat geldt voor de kerk, maar de voetbal- en de korfbalvereniging, net als voor de al die andere verenigingen die het dorp kent. Het zijn de die de vereniging levend houden. Prachtig!



door een stel gedaan worden. dat geldt ook voor buurtvereniging en mensen uit het dorp

Alleen... er zit een nadeel aan. Je weet alleen wat je eigen club doet. Want de vereniging is er voor haar eigen leden. Zo weet ik niets van de activiteiten van de voetbalvereniging, omdat ik niet voetbal en mijn kinderen een andere sport beoefenden. En zo weten niet-kerkgangers weinig van wat er in en rond de kerk gebeurt. Vandaar dat ik wat vertel over een paar diensten van de afgelopen tijd. De eerste is de oogstdienst op woensdagavond 7 november en stond in het teken van de dankdag voor gewas en arbeid.

Een lastig thema, want het afgelopen voorjaar werd Nederland getroffen door de dierziekte mond- en klauwzeer. Ook boeren in Friesland werden getroffen. En met hen bedrijfstakken die verbonden zijn met de getroffen agrarische bedrijven en gebieden. Met name voor de betrokken agrarische bedrijven gaat achter de zakelijke aanduiding "bedrijfsschade" veel dierlijk en menselijk leed schuil. En wat te denken van het leed bij de aangeslagen veeartsen, medewerkers Rijksdienst voor de keuring van Vee en Vlees.

Het feit dat zoveel (ruim 260.000 merendeels gezonde) dieren werden afgemaakt en vernietigd, heeft breed in de samenleving verbijstering teweeggebracht. Terwijl entstof aanwezig was, werd met name vanwege het veiligstellen van exportbelangen gekozen voor ruimen. Voor velen betekende dit het openbaar worden van de economische barbarij in onze omgang met (landbouwhuis)dieren. Door vele anderen werd het gezien als een weliswaar harde maar noodzakelijke maatregel om binnen het huidige Europa de exportbelangen van de veeteelt richting Canada, de Verenigde Staten en Japan veilig te stellen. In onze samenleving lijkt zo de economie, de zorg voor geld en winst, te heersen over onze zorg voor dieren. Mammon boven dieren, Mammon boven God?

Op dankdag kun je niet om deze aandacht en gevoeligheid heen. Dankdag, een oogstdienst, van oudsher een moment in het kerkelijk jaar om stil te staan bij het resultaat van onze inspanningen in de omgang met de ons omringende schepping, is een uitgelezen moment om deze vraag aan de orde te stellen. De kerk is hier een goede plek voor, immers in haar komen producenten en consumenten bij elkaar.

In het afgelopen voorjaar zijn naar aanleiding van de mkz-taferelen tal van reacties geuit waarin gesproken werd van het economisch belang als een afgod en als een dienst aan Mammon. Hiermee werd gerefereerd aan de tekst uit Mattheüs 6: "Je kunt niet God én Mammon dienen". Deze tekst werd voor de bezinning op dankdag centraal gesteld. Ook omdat de mkz-crisis ons als samenleving inderdaad schrijnend bepaalde bij de vraag: de levens van dieren of ons exportbelang; de levens van dieren of Mammon? Het is niet alleen een vraag aan de producenten, de verwerkende industrie en de tussenhandel, maar ook aan ons alleen als consumenten. Hoe gaan wij om met levende wezens?



Zie we hen als een object waar je zoveel mogelijk aan kan verdienen of zien we hen ook als staat op papier en kunt u bij mij verkrijgen. Na afloop van de dienst zijn er fruitmanden weg gebracht naar zieken en ouderen. Ook dat is kerk-zijn; het omzien naar de naasten in je eigen omgeving.

Dankdag viel op een doordeweekse dag. Normaal zondag open. Zoals in Makkinga op 18 november toen er Het was een volle kerk met veel kinderen. De kinderen liedjes ingestudeerd en zongen dat in de dienst. Het Anne Dreuwes Brink. In de streekgemeente vaak kinderen gedoopt en dan zou de indruk kunnen van je kinderen een uitzonderlijke zaak is. Nu dat is steeds een belangrijke plaats in het leven van passagemomenten.



gesproken is de kerk alleen een feestelijke doopdienst was. van de zondagsschool hadden kind dat gedoopt werd was is Friesland's End worden niet zo ontstaan dat het laten dopen het niet. De kerk heeft nog mensen, zoals in de

PASSAGEMOMENTEN

De kerk speelt een grote rol in de beslissende levensmomenten. Die momenten worden passagemomenten genoemd. De doop is er één van. Maar ook het inzeggen van een huwelijk of een kerkelijke uitvaart zijn zulke momenten. Vorig jaar zijn er in Nederland zo'n 200.000 kinderen geboren. Van alle levendgeborenen is bijna een derde gedoopt in één van de vele kerken die Nederland rijk is. Van de ruim 90.000 burgerlijke huwelijken werd een vierde ook kerkelijk ingezegend. Het meest wordt de kerk ingeschakeld bij het sterven. Vorig jaar overleden er ongeveer 141.000 mensen. Daarvan hebben zo'n 60.000 overledenen voor de graflegging een afscheidsdienst in een kerk gehad. En straks op Kerstavond of Eerste Kerstdag zal menige kerk in Nederland te klein blijken om alle bezoekers te ontvangen. Ook in Elsloo is dat het geval. Kerstfeest wordt pas echt een feest als je de sfeer rond de kribbe geproefd hebt.



Waar ik geen getallen van weet zijn de kaarsen en waxinelichtjes die Nederlanders tijdens hun duizenden moeten zijn. En wie kent niet de stilte van de Romaanse of gotische oude kerk inde grote drukke stad. Je stapt even een wereld binnen van inkeer en bezinning.

Dat gebeurt allemaal binnen de muren van de kerk. Je kunt ook zeggen dat gebeurt allemaal vóór de coulissen. Het is voor iedereen te volgen en toont de belangrijkheid van de kerk aan op passagemomenten in het leven. Het zijn die momenten waarop juist anderen dan de trouwe kerkgangers een beroep doen op de kerk. Het zit hem dus niet in de wekelijkse kerkgang dat veel mensen de weg naar de kerk weten te vinden en een beroep doen op predikanten en pastores.

Soms krijg ik de indruk dat de media de kerk heeft geschreven als een achterhaald instituut. Betaalde en vrijwillige werkers in de kerk weten wel beter. En ook heel wat mensen die de kerk alleen bewonderen om haar monumentale uitstraling weten, dat als je bij de kerk en ook bij kerkmensen kunt aankloppen. Eerlijk gezegd geloof ik dat de kerk de wind mee heeft. Immers heel wat mensen in de samenleving hunkeren naar spiritualiteit en zingeving. De kerk is een plek die zich daarop bezint. Ze zoekt naar het geheim dat leven heet.

ADVENT EN KERST

De vier weken voor Kerst staan al in het teken van wat er komt. Die tijd heet Advent. Zondag 16 december is het de derde Adventszondag. Het visioen van Jesaja over de woestijn die zal bloeien staat centraal. Omdat we halverwege de Advent zijn draagt de dienst een wat feestelijker karakter. U bent van harte welkom.

Maandag 24 december is er om 19.00 uur de kerstviering voor heel het dorp. Voor de kerk is die middag al de levende kerststal te bewonderen. De kinderen van de dinsdagmiddagclub doen op verschillende manieren mee met de dienst. Ook de jongeren van de catechesegroepen doen mee. Het belooft een mooie dienst te worden met veel zingen, ook omdat Chris en Feikje zullen meewerken. Een feest om mee te maken en iets van mee naar huis te nemen. Na de dienst is er koffie.

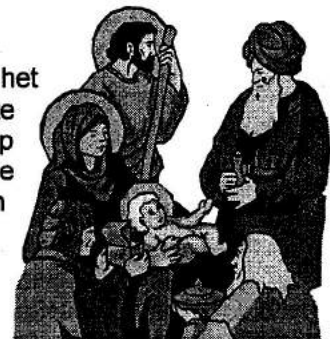

OUD EN NIEUW

Maandag 31 december is er om 19.00 uur een korte oudejaarsavonddienst. In deze dienst zullen de overledenen van het afgelopen jaar herdacht worden. Er zullen lichtjes voor hen aangestoken worden. Maar ook voor het verdriet en de zorg die ons bevangt zullen we een licht aansteken. Verdriet en dood horen bij het leven, maar ze hebben niet het laatste woord. Op de drempel van het Oudejaar staan we stil bij het donker, maar ontbranden we het licht omdat we geloven dat Gods licht ons levenspad in het nieuwe levensjaar zal verlichten. Ook voor deze dienst geldt dat de kerkdeur voor ieder open staat.

Zondag 6 januari is er weer een "gewone" kerkdienst, waar na de dienst een toast wordt uitgebracht op elkaars gezondheid en levensmoed.

Genoeg voor deze keer en mocht u of jij mij persoonlijk willen spreken of zien, bel gerust. Sjalom, Erica Plomp-den Uyl, tel. 441477, e-mail: gert.eric@trouwweb.nl

PREEKROOSTER IN DE DORPEN BOIJL, ELSLOO EN MAKKINGA

Diensten beginnen om 10.00 uur, tenzij anders is vermeld

| | | |
|-------------|----------|--|
| 16 december | Boijl | mevr. E. Plomp |
| 23 december | Elsloo | da. Y. Slik |
| 24 december | Boijl | mevr. E. Plomp, 19.30 uur kerstviering |
| | Elsloo | ds. E.J. Struif, 19.30 uur kerstviering |
| | Makkinga | mevr. E. Plomp, 21.30 uur kerstviering |
| 30 december | Makkinga | mevr. Van Dijk |
| 31 december | Boijl | mevr. E. Plomp, 19.30 uur |
| | Elsloo | mevr. E. Plomp, 20.30 uur |
| 6 januari | Boijl | ds. Top, Nieuwjaarswensen, koffie na afloop dienst |
| 13 januari | Elsloo | mevr. W. Hartholt |
| 20 januari | Makkinga | mevr. E. Plomp |
| 27 januari | Boijl | mevr. E. Plomp |
| 3 februari | Elsloo | ds. J.K. Bolt |
| 10 februari | Makkinga | mevr. E. Plomp |
| 17 februari | Boijl | ds. E.J. Struif |
| 24 februari | Elsloo | mevr. E. Plomp |
| 3 maart | Makkinga | |

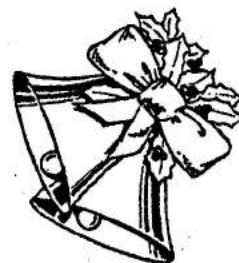

Op vrijdag 28 december wordt weer de gezamenlijke maaltijd in de kerk gehouden. De bedoeling is dat we om 19.00 uur aan tafel gaan. Opgave bij mevr. D. Hoogeveen, Boschoordweg 4, waar u ook verdere informatie kunt verkrijgen. U bent van harte welkom.

De kerkenraad





INGEZONDEN

Winterprogramma Radio Centraal (sept. 2001 – mei 2002)

ZONDAG

00.00 – 10.00 Non-stop muziek. Voor elk wat wils, met het NOS nieuws op de hele uren
 10.00 – 11.00 **Op verzoek.** U kunt uw favoriete plaatje aanvragen op tel. nr. 432222
 11.00 – 12.00 **Van Huus & Hiem***. Streektael programma met omroep Ooststellingwerf ODRIE
 12.00 – 14.00 **Station Centraal.** Actualiteiten en achtergronden van het nieuws
 14.00 – 18.00 **Agora.** Sportprogramma
 18.00 – 19.00 **Muziekpalet.** Klassieke muziek met Marius Sietses
 19.00 – 20.00 **Kerkdienst.** Uitzending van een eerder op deze dag gehouden kerkdienst
 20.00 – 21.00 **In de korenschuur.** Geestelijk (muziek) programma

MAANDAG

00.00 – 12.00 Non-stop muziek. Voor elk wat wils, met het NOS nieuws op de hele uren
 07.30 – 18.30 Steeds op het halve uur hoort u de RWC regio informatie (activiteitenkalender)
 12.00 – 14.00 **STATION CENTRAAL.** Herhaling van Zondag
 14.00 – 18.00 Non-stop muziek. Met NOS nieuws op de hele uren en regio info op halve uren
 18.00 – 19.00 **Van Huus & Hiem***. Herhaling van Zondag
 19.00 – 24.00 Non-stop muziek. Voor elk wat wils, met het NOS nieuws op de hele uren

DINSDAG

00.00 – 18.00 Non-stop muziek. Voor elk wat wils, met het NOS nieuws op de hele uren
 07.30 – 18.30 Steeds op het halve uur hoort u de RWC regio informatie (activiteitenkalender)
 18.00 – 19.00 **Zwarven deur de Stellingwarven.** Herhaling van Donderdag
 19.00 – 21.00 Non-stop muziek. Voor elk wat wils
 21.00 – 23.00 **Radio van verre.** Herhaling van het zaterdagavondprogramma
 23.00 – 24.00 Non-stop muziek. Voor elk wat wils, met het NOS nieuws op de hele uren

WOENSDAG

00.00 – 18.00 Non-stop muziek. Voor elk wat wils, met het NOS nieuws op de hele uren
 07.30 – 17.30 Steeds op het halve uur hoort u de RWC regio informatie (activiteitenkalender)
 18.00 – 19.00 **Oud maar niet versleten.** Herhaling van Donderdag. 1x p.m. **Senioren Radio**
 19.00 – 24.00 Non-stop muziek. Voor elk wat wils, met het NOS nieuws op de hele uren

DONDERDAG

00.00 – 18.00 Non-stop muziek. Voor elk wat wils, met het NOS nieuws op de hele uren
 07.30 – 16.30 Op het halve uur hoort u steeds de RWC regio informatie (activiteitenkalender)
 17.00 – 18.00 **Oud maar niet versleten en Senioren 2000** 1e Donderdag van de maand
 18.00 – 19.00 **Zwarven met Oene** deur de Stellingwarven
 19.00 – 20.00 **Muziekpalet.** Herhaling van Zondag
 20.00 – 21.00 **Kerkdienst.** Herhaling van Zondag
 21.00 – 22.00 **In de korenschuur.** Herhaling van Zondag
 22.00 – 24.00 Non-stop muziek. Voor elk wat wils, met het NOS nieuws op de hele uren

VRIJDAG

00.00 – 18.00 Non-stop muziek. Voor elk wat wils, met het NOS nieuws op de hele uren
 07.30 – 17.30 Elk half uur heeft u de kans om de RWC regio informatie bij te houden
 18.00 – 19.00 **Centraal Actueel.** Actualiteiten en informatie uit onze omgeving
 19.00 – 20.00 **Hollands Allerlei.** Nederlandstalige muziek gepresenteerd door Anne de Jong
 20.00 – 22.00 **RWC Bingo Show** met vette geldprijzen, gepresenteerd door Evert Jubbega
 22.00 – 24.00 **De nacht in met.....**Jongeren Radio met Maarten, Emma en Eric

ZATERDAG

00.00 – 07.00 Non-stop muziek. Voor elk wat wils, met het NOS nieuws op de hele uren
 07.00 – 09.00 **D'r uit.** Programma voor vroege vogels met Jacco van Oost en Egbert Mulder
 09.00 – 11.00 **Weekendwijzer.** Uitgaanstips en berichten met Jan Jonkers
 11.00 – 12.00 **Centraal Actueel.** Herhaling van Vrijdag
 12.00 – 13.00 **Cervice Station.** Rubrieken en gemeentelijk nieuws door Jan de Vries
 13.00 – 16.00 **Muziek Marathon.** Bijna Non-stop muziek
 16.00 – 18.00 **Agora Zaterdag Editie.** Sportprogramma
 18.00 – 19.00 **Ravotten met Eddy Otten.** Een luchtig muziekprogramma
 19.00 – 21.00 **Zone 21.** Jongeren programma met Tjebbe Boersma
 21.00 – 23.00 **Radio van verre.** Wereldbuurtradio met Ferry Dutch, wereld & wortelmuziek
 23.00 – 24.00 Non-stop muziek. Voor elk wat wils, met het NOS nieuws op de hele uren

Winterprogramma Radio Centraal (sept. 2001 – mei 2002)

Winterprogramma Radio Centraal (sept. 2001 – mei 2002)

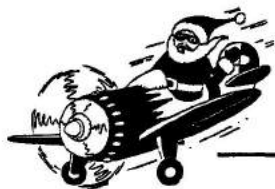

DORPSNIEUWS

Dorpshuis "de Tille"warm.....warmer.....behaaglijk warm!!!

Buiten wordt het alsmaar kouder en kouder, máár in de grote zaal van 'de Tille' is het tegenwoordig héérlijk warm!!!

Want jullie hebben het vast allemaal inmiddels wel gemerkt.....na een boel kou en vele op- en aanmerkingen hierover, is het de laatste tijd weldadig warm in onze dorpszaal!

Jarenlang ondernamen wij allerhande pogingen om het behaaglijk te krijgen in de grote zaal en nu, na het grondig doorspoelen van alle leidingen, hebben we de temperatuur eindelijk onder controle!

U begrijpt dat óók wij hier enorm blij mee zijn, want tegenwoordig wordt er niet meer in de handen gewreven bij het verlaten van de zaal, er wordt niet meer geklaagd en iedereen gaat tevreden en lachend naar huis.

Dit werkt uiteraard zoveel plezieriger, want ook al konden wij zelf het probleem niet verhelpen, wij willen niets liever dan het u naar uw zin maken!

Daarom voor een laatste maal, sorry voor alle koude voeten, frisse neuzen en andere 'kouwelijke' ongemakken!

Wij hopen u allen binnenkort weer welkom te kunnen heten in ons dorpshuis en wat ons betreft hoeft u uw zonnige humeur dus niet meer te verliezen!!!

Met vriendelijke groet,

Tineke & Ramona, beheerders dorpszaal "de Tille"

Opening- en sluitingstijden café "de Tille" rond de feestdagen

KERST

Kerstavond 24 december sluit het café om 01.00 uur haar deuren!

1e Kerstdag zijn wij gesloten!

2e Kerstdag bent u vanaf 19.00 uur weer van harte welkom!

OUDEJAARSDAG

Van 18.00 tot 19.00 uur

PIEKUUR met muziek van D.J. ANNE

Om 21.00 sluiten wij de deur voor de laatste maal in 2001!!!

NIEUWJAARSDAG

Op de eerste dag van 2002 staat de deur vanaf

17.00 uur tot 24.00 uur weer wagenwijd open!

Op 2 januari zijn wij gesloten máár

vanaf 3 januari zijn wij weer geopend zoals vanouds oftewel kunt u weer bij ons terecht op de gebruikelijke tijdstippen!!!

WIJ WENSEN U ALLEN PRETTIGE KERSTDAGEN

EN EEN HÉÉL GOED NIEUWJAAR!!!



Café "de Tille" - Wim, Tineke & Ramona



Kinderwerk Boijl

MINI – PLAYBACKSHOW

Op 25 januari 2002 organiseert Kinderwerk Boijl weer een Mini – Playbachshow voor de kinderen uit de groepen 1 t/m 8 van Dalton basisschool "de Oosterbrink".

De Mini – Playbackshow wordt gehouden in "de Tille" en vangt aan om 19.30 uur!



Deze avond wordt wederom gepresenteerd door Herman Vermeeren.

De jury bestaat uit; Jacqueline Japink, Marcel Hankel en Toon Roffelsen.

Paul Molenaar uit Noordwolde zorgt weer voor de muziek en voor de belichting tijdens de acts zorgen Gerrie Beun en Gea van Zanden.

Jacoba de Vries en Thea Mooy zullen ervoor zorgen dat de deelnemers allemaal geschminkt worden en zij worden daarbij geholpen door Janine Veldmeijer en Ilse van Zanden.

De entree voor deze avond is gratis!

Wel houden wij in de pauze een verloting en we hopen dat we met de opbrengst daarvan de onkosten van deze playbackshow kunnen dekken!

Op Woensdag 23 januari houden we voor alle deelnemers van de playbackshow een generale repetitie in "de Tille", welke begint om 14.00 uur!

Alle kinderen dienen die middag de CD waarop het nummer van hun act staat mee te nemen, máár zij hoeven dán nog niet verkleed te komen, die verrassing bewaren we voor de 25e januari!!!



Wij én de kinderen hopen op veel publiek 25 januari, dus.....TOT ZIENS!!!

Namens Kinderwerk Boijl,
Ankie Asma, Marina van de Berg, Sjoukje Bergsma en Jolijn Jorritsma



Wij zoeken een lieve OPPAS voor onze jongens Robin (6 jaar) en Kevin (4 jaar)
voor als we 's avonds eens een avondje uit willen!
Wie heeft hier zin in?

Tevens hebben wij nog zes rotan eethoekstoelen te koop!

Bel voor info:
Jacob & Helga, Boijlerweg 123, tel. 0516-421854



VERENIGINGSLEVEN



Dorpsgemeenschap

SPEL- EN QUIZAVOND

Op zaterdagavond 17 november was het weer tijd voor de jaarlijkse spel en quizavond. Om 20.00 uur werd iedereen welkom geheten door de voorzitter en werden de 45 aanwezigen verdeeld in vijf groepen van 5 en vijf groepen van 4. Daarna werd er begonnen en kon iedereen zijn geheugen en behendigheid testen in een 20-tal vragen- en doe-rondes. Er kwam die avond weer van alles voorbij: proeven, puzzelen, tekenen, zoeken, horen, zien en natuurlijk nadenken over euro's, Romeinse cijfers, sport, taal en algemene vragen. Na een strijd van meer dan 3 uren (met pauze van 30 min.) werden de winnaars door de voorzitter bekendgemaakt;

1. 268 punten: Wilma Bouwman, Mieke Veldkamp, Tineke Troelstra, Angela Ouwkerk en Danny Giers
2. 249 punten: Grietje Edema, Arend Groen, Sabine Segaar, Wim Mooy en Janny Westerveen
3. 241 punten: Enno Russchen, Immy Slot, Henk van der Laan en Annie Winters



KINDERDISCO

Op 30 november werd er een disco-avond gehouden. Om 19.00 uur konden de jongste discogangers hun kunsten vertonen op de muziek van discotheek "Walk of Life". Er werd heel wat afgedanst, gelopen, gerent en tikkertje gedaan, maar na een glas ranja en wat chips kende menigeen toch een leuk country dansje. Hieraan werd door iedereen meegedaan en voor de beste drie dansers (danseressen) was er zelfs een beker! Om 21.30 uur was het gedaan met de pret en nadat iedereen zijn schoenen weer teruggevonden en aangetrokken had konden ze tevreden huiswaarts keren.

Hierna was de beurt aan de oudere jeugd. Een groot deel van deze groep liet zich niet onbekommerd en was veelal op de dansvloer te zien. Al met al was het heel gezellig en gingen we door tot de klok van 02.00 uur. Toen ging de muziek uit en het licht op en kon ook deze groep hun bed opzoeken!

Voor iedereen die het vast in zijn agenda wil zetten, de volgende disco-avond is op 8 maart!!!



Bonte-avond Bonte-avond Bonte-avond Bonte-avond Bonte-avond

Op zaterdag 16 februari wordt er net als vorig jaar weer een **play-back/soundmix avond** georganiseerd. Ook nu is er weer de mogelijkheid om op het toneel te oefenen en wel op vrijdagavond 15 februari vanaf 19.00 uur. Dus als je weer samen met je vrienden en/of buurt op het toneel wil staan kun je je opgeven tot 1 februari bij Henneke Veldmeijer tel. 0561 421448.

Bonte-avond Bonte-avond Bonte-avond Bonte-avond Bonte-avond

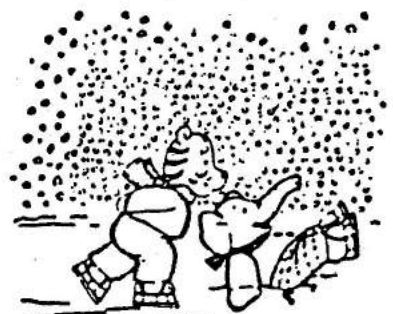

Dorpsbelang Boijl

JAARVERGADERING 17 OKTOBER 2001

Aangezien de jaarvergadering in het voorjaar was afgelast i.v.m. de MKZ crisis, werden nu alsnog de zakelijke agendapunten over het jaar 2000 afgewerkt. Belangrijk feit dat jaar, was het uitkomen van het rapport 'Boijl na 2000', de basis waarmee Dorpsbelang en de gemeente straks aan de slag gaan om een zogenaamd Dorpsplan op te stellen. Verder kwamen onder meer de volgende zaken aan de orde:

- Liesbeth Dolstra heeft contact gehad met Willem de Vries, die zich bij de gemeente met rioleringszaken bezighoudt. Zoals nu bekend is, komt in februari een voorstel in de raadsvergadering waarin 132 percelen worden aangesloten op de riolering en de overigen zelf een doelmatige septictank of IBA systeem moeten aanschaffen. Wie nu reeds te maken heeft met een verbouwing, kan zelf contact opnemen met de Vries voor advies. Te zijner tijd wordt door de gemeente een informatie-avond gehouden.
- Evaluatie zelfbeheer groen 2001
Maaiwerk wordt slordig gedaan; zonder zelfbeheer komen echter dezelfde mensen van de Woudengroep om te maaien.
Opzet van het zelfbeheer is, naast het financiële voordeel, het bevorderen van het 'wij-gevoel' en gezelligheid. Dit komt jammer genoeg niet in elke buurt uit de verf.
In overleg met de gemeente wordt het speeltuintje, waar nodig, opgeknapt.
De vergadering besluit door te gaan met het zelfbeheer, mede i.v.m. het financiële voordeel van ongeveer f 4000,-. Wel wordt aan de Woudengroep gevraagd om vaker met de bosmaaier te komen en meerdere keren de graskanten af te steken.
- Met de bestuursverkiezing wordt Liesbeth Dolstra herkozen en stelt Renata Lenstra zich niet meer herkiesbaar. Zij wordt door de voorzitter bedankt voor haar inzet voor het dorps huis en onze internetsite.

FRIESLAND MASSAAL VOOR ZONNE-ENERGIE

Dit is de naam van het duurzame energieproject, dat NUON samen met de Samenwerkende Dorps huizen Friesland (SDF) en de provincie Fryslân onlangs is gestart.

Op het dak van de deelnemende dorps huizen plaatst NUON kosteloos zonnepanelen; voor elke vier nieuwe Natuurstroomklanten één. Een dorps huis krijgt minimaal 24 panelen. Daarvoor zijn dus $24 \times 4 = 96$ nieuwe Natuurstroomklanten nodig.

Enige tijd geleden heeft u schriftelijk bericht gehad van NUON, hoe u mee kan doen en wat het u kost. Een aantal dorpsgenoten heeft zich aangemeld, maar nog niet voldoende om de panelen te plaatsen.

Dé gelegenheid om het milieu niet alleen in woorden, maar ook in daden een warm hart toe te dragen!

Ook de veiligheid in openbare gebouwen blijft de gemoederen bezighouden. De brandweer heeft nu bepaald dat in "de Tille", ongeacht de inrichting van de zaal, altijd maximaal 250 mensen aanwezig mogen zijn. Hierbij is het bedienend personeel en iedereen achter de schermen inbegrepen!

'DENK OM ONS'

Zo'n anderhalf jaar geleden heeft een aantal mensen veel tijd en geld gestoken in het zagen, schilderen en plaatsen van nieuwe borden met de tekst 'Denk om ons'.

Al snel werd één van de borden beschadigd tijdens graafwerkzaamheden in de berm. Dit bord is hersteld en opnieuw geplaatst. Vorig jaar werd het bord aan de oostkant van het dorp moedwillig in vele stukken getrapt en zo onherstelbaar beschadigd. Zoals u misschien in de Leeuwarder Courant of ter plaatse heeft gezien, is nu het bord aan de westkant weer met geweld onthoofd door één of andere onverlaat! Het spijt ons zeer te moeten vaststellen, dat het in deze tijd blijkbaar niet meer mogelijk is om d.m.v. deze borden aandacht te vragen voor de jeugd in het verkeer.





FAMILIE-ONDERZOEK EN MOLENS

De heer J.J. Hazenberg doet onderzoek naar de familie Elsloo, zijn moeders familie, en is daarbij be-land in Elsloo en Boijl.

De eerste met de familienaam Elsloo was Jan Leffert Elsloo, gedoopt in 1751 te Elsloo, zoon van Lef-fert Willems (timmerman in Elsloo) en Aaltje Hendriks. Hij is de familienaam Elsloo rond 1775 gaan voeren nadat hij Elsloo had verlaten en zich als schoolmeester in het Groningse Niehove had geves-tigd.

Zijn voorouders in mannelijke lijn kwamen uit Boijl en waren daar boer en landeigenaar en nog eerder molenaar.

De oudste voorvader die tot nu toe is gevonden is Roeliff Wilhelms (geboren circa 1570), gehuwd met Hille Jans. Zij kochten in 1614 een "Koormolen" te Rijsberkampen onder Boijl.

Hazenberg heeft de volgende vragen aan u:

- Weet u meer over deze familie, woonden zij al eerder in Boijl?
- Weet u waar de molen exact gestaan heeft en wanneer hij is verdwenen?
- Betekent de vermelding van Molen-of Meulepolle in 1849 dat de molen op dat moment al was verdwenen? Zijn er nog resten van te vinden of verhalen over te vertellen.
- Vlakbij de 'Meulepolle' bij Rijsberkamp zou omstreeks 1930 door H.J. Popping een grafkelder zijn gevonden en onderzocht. Wie heeft daar nadere informatie over?

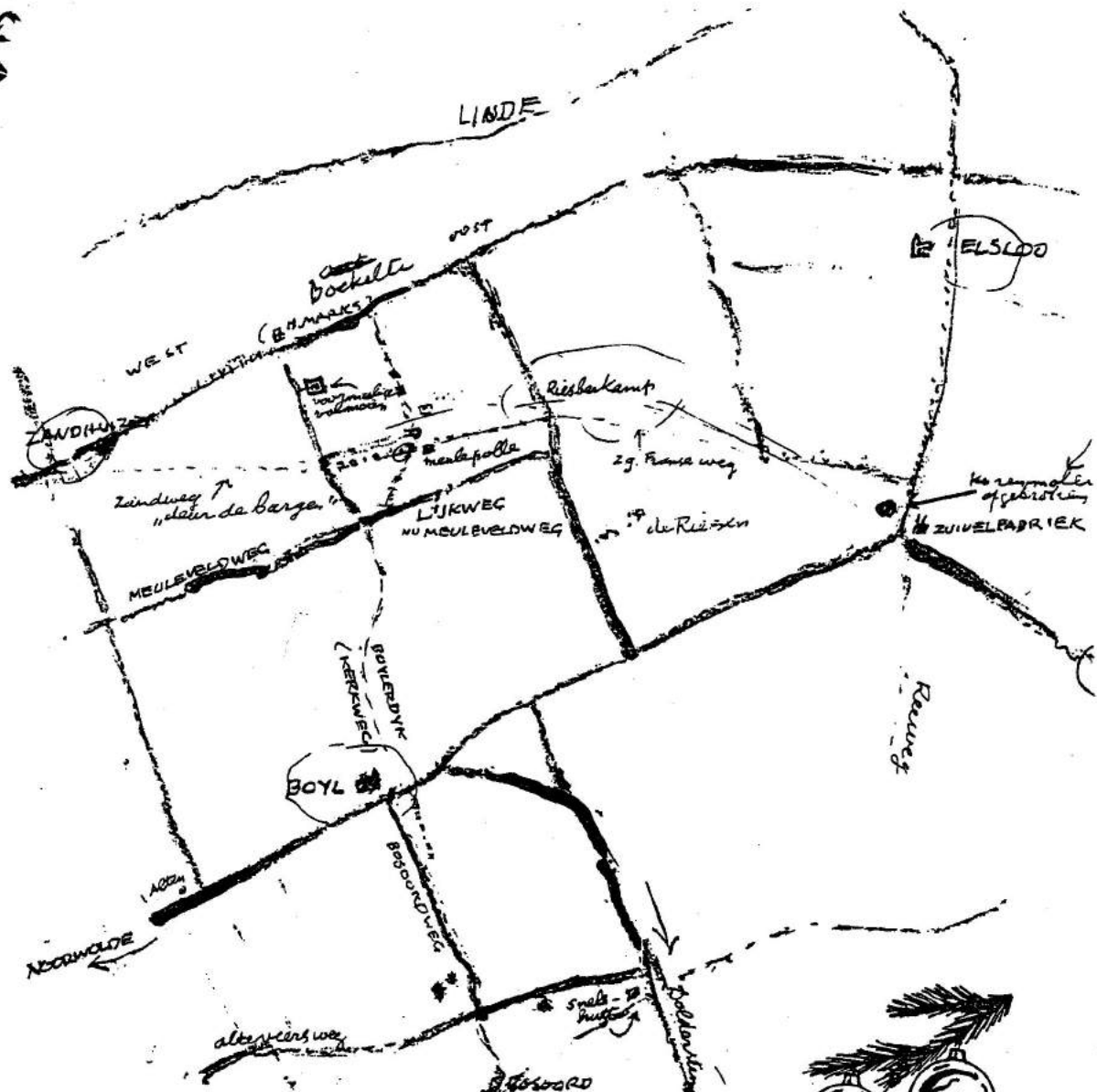



Van de Vereniging Historie Weststellingwerf kregen we een beschrijving van de werking van een Vol- of Vulmolen.



In Ooststellingwerf moeten een tweetal volmolens hebben gestaan. Doordat er veel schapen op de vele heidegronden liepen, was er wol voor de spinnerij en garen voor de weverij. En zo was er ook werk voor volmolens. Eén moet dichtbij de zandweg van Boijl naar de Boekelterweg gestaan hebben. Voordat de stoffen onder de stampers kwamen, werden zij eerst een tijd voorgeweekt in de zogenaamde volkommen. In die kommen zat een mengsel van volaarde – een soort grijsgroene vette klei – reuzel, of een andere vetsoort en gerotte urine en water.

Om aan voldoende urine te komen, had de volmolenaar kuipen uitstaan bij grote gezinnen, waar ieder zijn of haar plasje in moest doen. Van tijd tot tijd werden de kuipen geleegd en het product gekeurd, om na te gaan of er geen water bij gedaan was, om de kuip sneller vol te krijgen. Bleek er mee geknoeid te zijn, dan werd de vergoeding, die er voor was afgesproken, niet uitbetaald en de kuip ging naar een ander gezin!

Omdat de urine eerst een tijd moest staan te rotten voor ze gebruikt kon worden, hing rond deze molens constant een ondragelijke stank. Men was dan ook niet gelukkig als men onder de wind van een volmolen woonde. In de volksmond heetten deze molens dan ook stinkmolens.

De werking van de molen gaat als volgt:

De wind laat de wieken met de as en het kroonwiel (1) draaien. Het kroonwiel brengt de koningspil(2) in beweging met onderaan de rondsels(3).

Het onderste rondsels brengt een groot wentelwiel (4) in beweging, dat bevestigd is rondom de wentel as(5), waaraan een aantal nokken zit. Die nokken haken in een pal, die aan de stampers(6) zijn gemaakt en tilt deze een eind omhoog, tot hij ze weer loslaat. De stamper valt dan met een slag in de volkom(7), waarin de te vullen stoffen liggen. Dit proces gaat zolang door, tot de stof vervilt is tot een egale, dichte stof, die bruikbaar is voor het doel, waarvoor ze is geweven.

Na het vervilten komt de stof in de spoelkommen, waar schoon water door stroomt. Hierbij herhaalt zich de werking van de stampers, net zo lang tot de stof geheel schoon en reukloos is gemaakt.

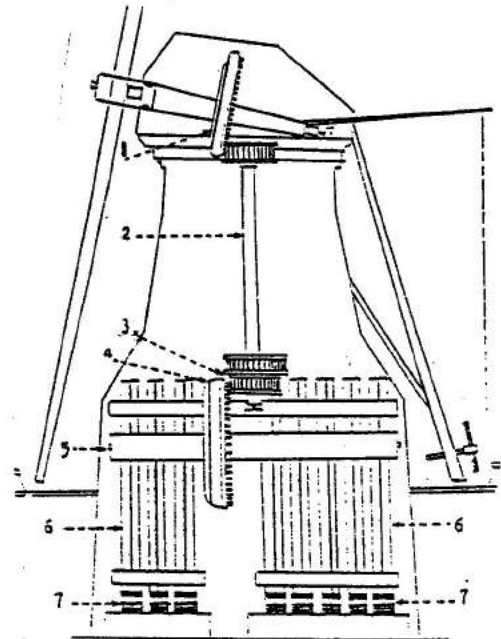

VERENIGINGENLIJST

In deze dorpskrant treft u een bijgewerkt overzicht van de verenigingen in Boijl en zo mogelijk de namen van de voorzitter en secretaris. Om de lijst 'up to date' te houden, zou het prettig zijn wanneer belangrijke wijzigingen aan ondergetekende worden doorgegeven.

Anne-Marie van der Geest,
secretaresse Dorpsbelang Boijl

Hierbij bedank ik iedereen voor alle lieve telefoontjes, kaartjes, bloemen, fruit en bemoedigende woorden die ik tijdens en na mijn verblijf in het ziekenhuis heb gehad.
Saskia Dam

GEVRAAGD - GEZOCHT - WANTED

Oude vloerbedekking!
Geen kleine stukken.....
alleen stukken van minimaal 2 meter breed!!!

Roelof Groen, tel. 0561 421889





Bond voor Plattelandsvrouwen Friesland Vrouwen van Nu



De drukke tijd van de feestdagen staat voor de deur en na de "Midwinteravond" van decemberbijkomst maakt iedereen even pas op de plaats. Er waren binnen de afdeling de laatste maanden genoeg activiteiten. Een aantal dames waren naar de **Opstekermiddag** in Joure waar, o.l.v. Anneke Piersma het vrijwilligerswerk op een lucratieve manier werd besproken.

Ook werd de **Niveldei** in Heerenveen door een paar mensen bezocht.

Maar liefst 20 dames gingen op stap naar de **Intratuin in Assen** en deden daar weer de nodige ideeën op, terwijl de tuinclubleden zelf aan de slag gingen in Vledder en maakten daar een originele kerstversiering in klokvorm.

De Crea-doe assisteerde op de Doe-avond van november en maakte zelf kaarten en een herfst- en kerstkrans.

De leesclub is aan "de ruimte van Sokolov" van Leon de Winter begonnen en op volksdansen en gym, deden de dames ook weer flink hun best.

Jammer genoeg staat de Engelse les stil door ziekte van Commerien. Wij wensen haar heel veel sterkte en het allerbeste.

In het nieuwe jaar beginnen wij op 9 januari met de nieuwjaarsmiddag. Niet met de gebruikelijke jaarverslagen maar we gaan o.a. een zelfgemaakt **ganzenbordspel** spelen.

Voor 6 februari staat een gezellige avond gepland met de schrijfster **Riek Landman**.

*Wij, het bestuur, wensen een ieder fijne feestdagen,
een goed uiteinde en een goed begin voor 2002!!*

14 NOVEMBER – CREA-DOE-AVOND

Jelly Menger opende deze avond en er waren 27 dames aanwezig. Yvonne Gutterswijk was met vakantie en Jelly hoopte dat ze met een mooi verslag terug zou komen. Daarna sprak ze nog over wat er allemaal gebeurt in de wereld. Heel veel ellende. Dan kun je zo'n avond als deze even met elkaar lekker ontspannen bezig zijn.

Het werd dan ook een gezellige Doe-avond.

Je kon twee dingen doen, vlinders maken van papier of een egel van mos en lood. Maar de dames waren voor beide te vinden. De ene helft ging voor de pauze vlinders maken, het werden mooie vlinders, grote dubbele, heel fleurig. De andere helft ging egels maken, het zijn egeltjes geworden om met plezier naar te kijken.



De avond was rond 10 uur afgelopen. Jelly bedankte de dames die ons deze avond geholpen hebben, zij kregen een grote vlinder.

Het bloemetje van deze maand was voor Mariëtte van Stee.

Feikje de Vries.

ANBO – afd. Boijl

Op Donderdag **24 januari 2002** houden wij weer onze jaarvergadering in "de Tille", aanvang 14.00 uur. Aansluitend organiseren wij Bingo met leuke prijzen. Verder willen wij iedereen **Prettige Kerstdagen en een Gelukkig en een Gezond 2002** toewensen.



Namens Het Bestuur, Truus Dijkstra

Begraffenisvereniging "De Laatste Eer" Boijl

Onze bode Mevr. C. Veldhuizen-Loman is dag en nacht, en in de weekenden bereikbaar.
Tel. 0561-4312521 of mobiel: 06-51 74 33 49.



Tevens wensen wij, namens het bestuur, iedereen
**Prettige Kerstdagen
en een Gelukkig Nieuwjaar!**

EVEN BI'JPRAOTEN MET DE JEUGD



Hallo jongens en meiden,

Deze keer hebben we wat leuke ideetjes opgeduid voor in de Kerstvakantie!

Voorlopig zal het ook de laatste keer zijn dat de rubriek EVEN BI'JPRAOTEN MET DE JEUGD in deze vorm verschijnt!

Waarom zul je misschien denken?! Wel, wij zijn een beetje door onze voorraad leuke tips, wetenswaardigheden en dergelijke heen.

Mochten jullie nu zélf een leuke suggestie hebben, dus denken; "Goh, ik zou wel eens wat meer hierover willen weten" óf "Ik ben gek op moppen, een moppenpagina lijkt me wel wat" óf "Ik hou van lekker eten en kokkerellen, maar m'n moeder heeft geen kinderboek".....dán staan wij open voor jullie vragen en ideeën!

Dus met andere woorden, vinden jullie het jammer dat wij deze rubriek opdoeken, dan kunnen jullie daar zélf iets aan veranderen, laat iets van je horen en wij gaan vrolijk verder!!!

Voor nu, wensen wij jullie een héle fijne Kerstvakantie en laten we hopen dat het een witte Kerst wordt én dat we elkaar misschien treffen op de ijsbaan!!!

Kerstkaarten maken

Maak zelf een Kerstboom die je kunt openklappen en opsturen!

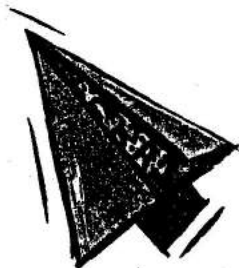

Hoe ga je te werk?

1. *Knip een driehoek uit een groen vel papier en trek in het midden een lijn van boven naar onder.*
2. *Vouw de zijkanten van de driehoek netjes op de middenlijn en knip de onderkant af. Tot slot plak je een stam aan de onderkant.*

Kerstballen van papier

Wil je een vrolijke en originele Kerstboom hebben, dan moet je zelf de Kerstballen maken. Met papier, lijm en verf of stiften is dat zo gebeurd.

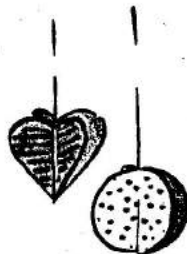

Hoe ga je te werk?

1. *Vouw een gekleurd vel papier 2 x dubbel en knip er een rondje uit.*
2. *Kleur de 4 rondjes aan één kant in.*
3. *Vouw de 4 rondjes dubbel en plak de zijkantjes tegen elkaar, zodat je een bol krijgt.*

PUZZELPAGINA



ZALIG KERSTFEEST!!!

| | | | | | | | | | | | | |
|---|---|---|---|---|---|---|---|---|---|---|---|---|
| D | W | M | U | K | F | O | O | L | E | G | L | E |
| O | L | B | O | O | E | K | E | G | G | A | I | G |
| D | A | N | N | P | P | R | A | E | E | P | C | O |
| T | A | O | E | A | B | R | S | A | T | H | H | R |
| S | H | E | P | P | I | R | U | T | R | N | T | O |
| E | R | C | P | V | N | E | N | I | M | S | J | R |
| J | E | I | A | O | O | J | S | N | E | I | E | C |
| T | V | N | H | N | N | Z | E | E | N | D | S | S |
| U | L | U | C | D | E | T | K | D | A | G | N | N |
| A | N | E | S | N | V | L | L | F | N | O | K | E |
| E | N | M | D | E | O | E | E | L | A | I | N | G |
| D | T | O | O | S | R | K | R | T | N | F | E | P |
| A | M | O | O | D | D | R | E | Z | L | S | J | A |
| C | L | B | B | E | J | K | C | K | H | E | T | C |
| K | E | T | D | N | I | I | E | L | K | J | N | S |
| A | E | S | A | S | T | R | I | A | L | T | A | D |
| A | K | R | R | E | L | F | N | W | M | M | K | O |
| E | E | K | S | P | S | T | E | E | N | R | A | O |
| L | V | E | S | T | T | N | A | S | R | T | V | B |
| O | I | K | E | S | P | A | K | M | S | L | N | E |
| H | V | E | T | E | T | T | E | G | O | E | N | W |
| O | U | T | E | T | D | K | O | K | B | P | A | A |
| K | N | I | T | T | R | A | C | A | E | S | M | N |
| L | E | W | S | A | H | O | O | N | R | I | T | D |
| A | M | E | N | E | H | C | I | O | H | T | S | E |
| Z | E | S | F | O | L | O | B | T | E | T | R | L |
| F | O | S | B | A | M | I | J | I | L | L | E | E |
| E | B | N | E | J | K | L | A | Z | D | G | E | E |



KERSTMIS
GELOOF
BOODSCHAP
VERHAAL
SOBERHEID
LIEFDE
HUISELJK
KERSTBOOM
LICHTJES
KAARSEN

FAMILIE
CADEAUTJES
STILLE NACHT
VERSIERING
KERSTSTUK
BLOEMEN
ETEN
TIJDROVEND
KERK
KOLLEKTE

ALKOHOL
WITTE KERST
CHRISTENDOM
FEESTDAGEN
VAKANTIE
SPELLETJES
VERPLICHTING
KERSTMAN
KERSTKAARTEN
KERSTPAKKET

KOOPAVOND
FILM
SCROOGE
WANDELEN
DENNEBOOM
OPRUIMING
KALKOEN
GEBOORTE
BOODSCHAPPEN
KERSTKRANS



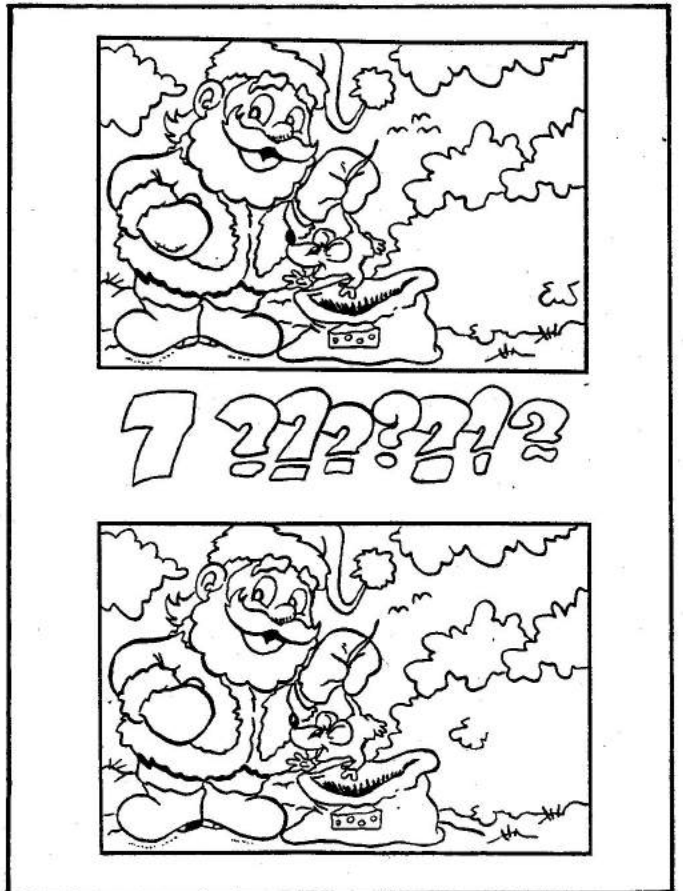
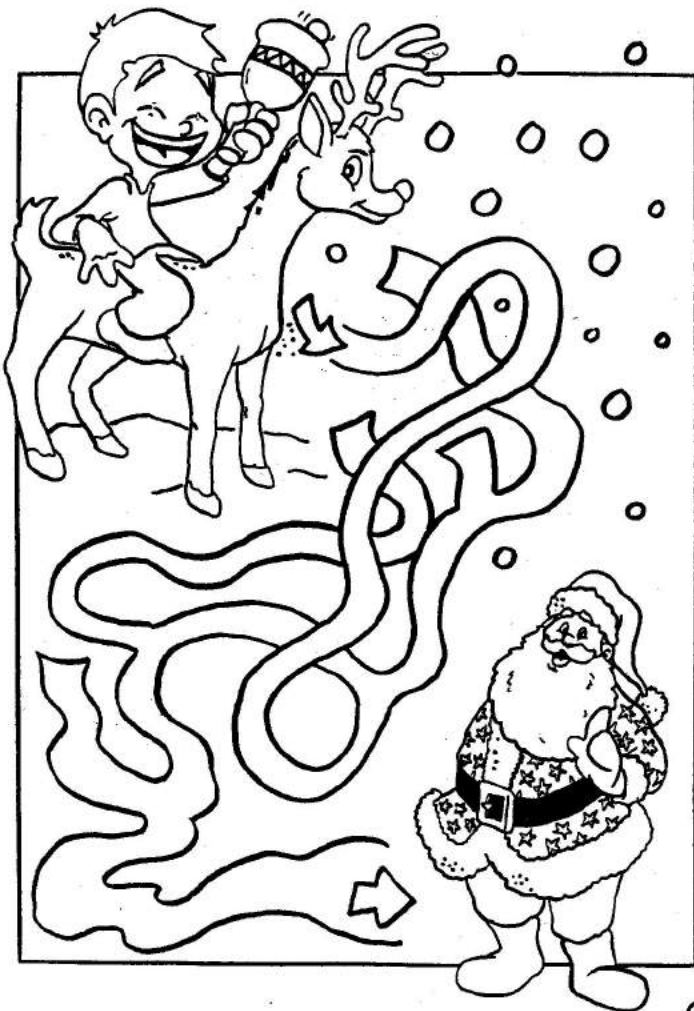
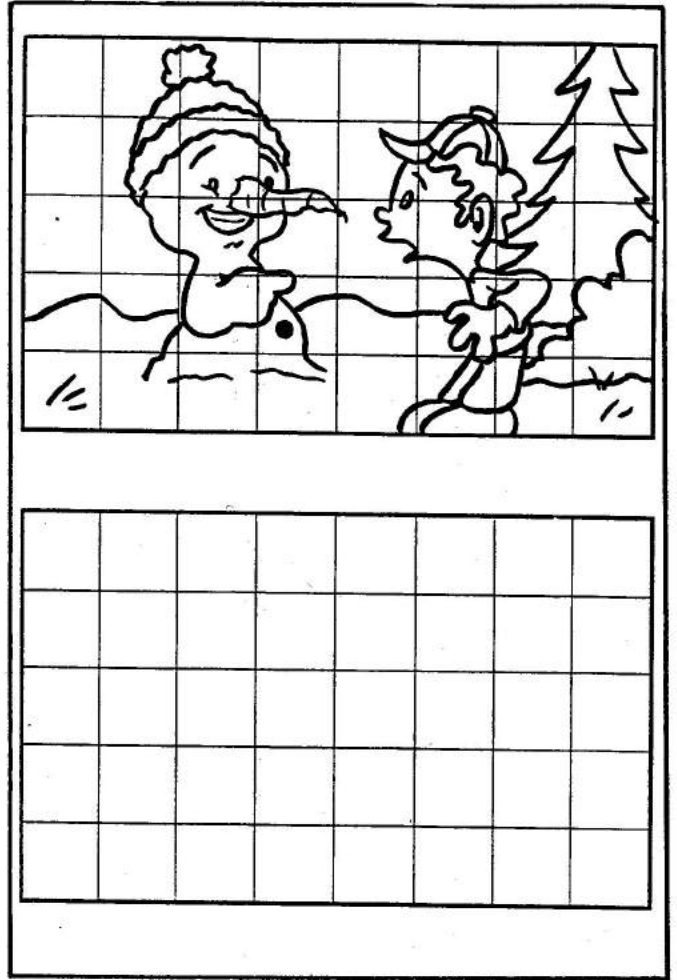

Een hele prettige Kerstvakantie gewenst
met behálve puzzelpret...
hopelijk ook véél ijs- en sneeuwpret?!



SPORT



Voetbal

LAATSTE NIEUWS OVER DE HERFSTREEKS VAN D-1 EN 2

Beide D-teams zijn deze competitie sterk begonnen, ondanks het feit dat beide ploegen het samen met slechts een reservespeler moesten doen. Het was wel wat passen en meten, maar het heeft ook zo zijn voordelen, want je hoeft je eigenlijk nooit af te vragen wie je nu weer eens zult wisselen. Bovendien blijkt dat de jeugd van Boijl en Zandhuizen over een uitstekende gezondheid beschikt, want het ziektepercentage was 0%, ver onder het landelijk gemiddelde dus.



Bij de D-2 waren er nog al wat ploegen, die zich terugtrokken, vandaar dat er anderhalve competitie werd gespeeld tegen Gorredijk, Old Forward en Willemsoord. Er werd geen enkele wedstrijd verloren en een gelijk gespeeld. In negen wedstrijden werden 25 punten gehaald, 50 doelpunten gescoord en slechts 15 doelpunten tegen gekregen. In de basis van D-2 stonden Michiel de Jong, Antoon de Jong, Barry Mailly en Wilmer Terpstra. Dit viertal werd bij toerbeurt aangevuld met speler(sters) van D1, hierin speelden Gerard Westerhof, Rene Bron, Hein Bergsma, Roy Ouwerkerk, Stefan Edema, Rene Terpstra, Geert van de Boer, Paul van der Zee, Ryan Greaves Lord, Jeroen Bokkers, Jakko Veenstra, Marjolein Bos, Eva Prakken, Hendrik Marks en Milou Wapstra.

D-1 werd ook ongeslagen kampioen en won de meeste wedstrijden dik. Olyphia en Steenwijker Boys waren de moeilijkste tegenstanders maar eigenlijk waren we te licht ingedeeld. Verder werden er 47 doelpunten voor en zes tegen geregistreerd. Jakko Veenstra maakte er 15, Geert van de Boer 11, Rene Terpstra 9, Jeroen Bokkers 7, Ryan Greaves Lord 1, Hein Bergsma 1. en hierbij waren de tegenstanders ook nog eens zo vriendelijk om drie keer in eigen doel te schieten.



Bij de bekerwedstrijden brachten de D's het tot de vierde ronde, maar moesten ze na met 1-0 en 2-1 voor te hebben gestaan hun meerdere erkennen in de D-1 van Bergum. Jammer, want we waren beslist niet minder en met een beetje meer geluk hadden we de volgende ronde gehaald en dat tegen een ploeg die aan kop staat in de hoofdklasse D. Maar goed ook dat hoort bij voetbal en al met al hebben we tot nu toe leuk mee kunnen doen.

Anne, Roelof, Jaap en Aize



Volleybal

Het gaat goed met het herenvolleybal. In voetbaltermen gesproken bevinden wij ons qua stand in het linkerrijtje. Zelfs boven in het linkerrijtje. Om deze teamsport netjes te kunnen bedrijven moet je minimaal acht spelers hebben. We zijn gelukkig met tien man. Misschien een gevolg van straattoernooien en beachbal-gebeuren?

Binnenkort zult u ons in een nieuwe outfit tegenkomen. Ons huidige tenue wordt wat sleet. Onze witte broek wordt blauw. Geel en blauw oogt ook beter dan geel en wit. Onze vereniging Dos vindt het belangrijk dat speelsters en spelers goed in "het pak" zitten. Immers zijn zij sportief het visitekaartje van Boijl. Zonder sponsors is dit echter niet te realiseren. Dat dit door alle teams wordt gewaardeerd willen wij bij deze nog eens benadrukken.



Herenvolleyballers





De jaarlijkse oliebolnactie 2001

Evenals voorgaande jaren komen de leden van onze sportvereniging bij u aan huis voor het aanbieden van olieboln!

Dit jaar zal dit gebeuren op vrijdag 28 december vanaf 09.30 uur!!!



De opbrengst is voor de vereniging!

| | |
|-----------------------|----------------|
| 1 zak 10 stuks | f 5,00 |
| 3 zak witten | f 12,50 |
| 1 zak krenten | f 6,00 |

Uw aankoop steunt onze kas!

Mocht u die dag niet thuis zijn, dan kunt u ook vóór 28 december een bestelling opgeven bij;

Lammie Jongbloed, Boijlerweg 90,
tel.: 421408

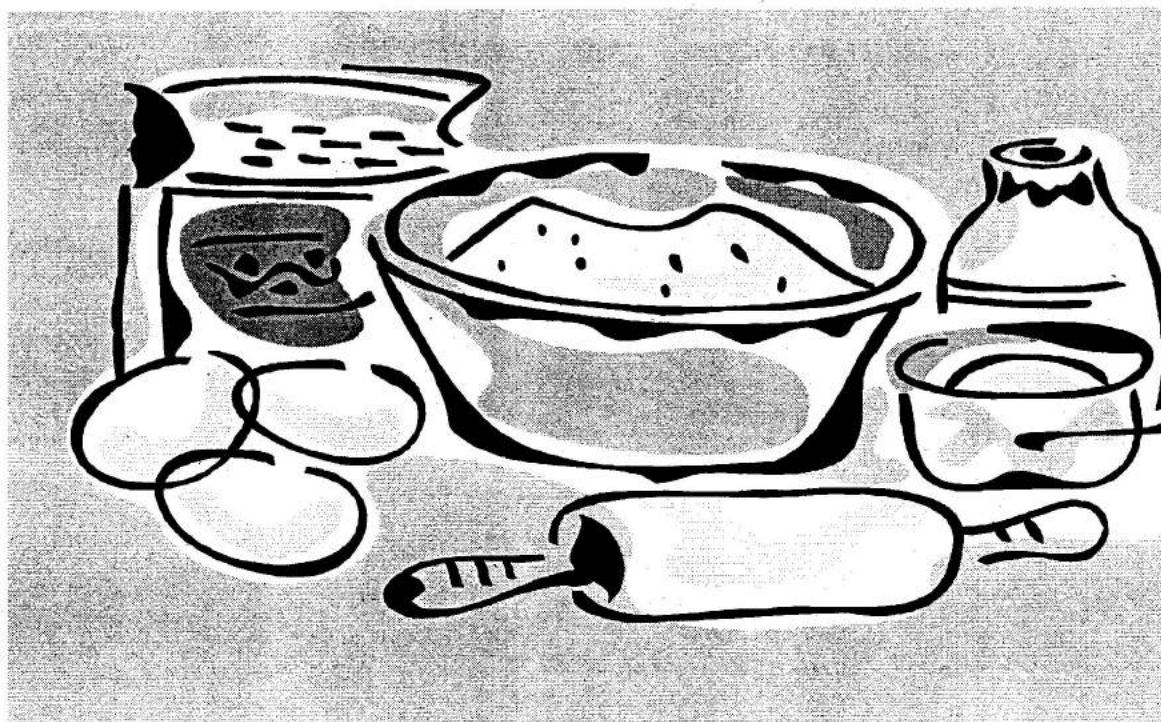

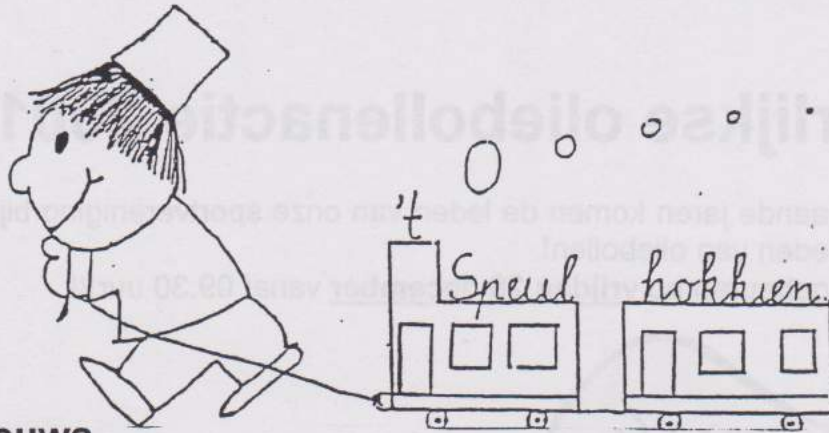

Peuternieuws

NIEUWE PEUTERS

Juf Lenie heeft er twee nieuwe peuters bij gekregen, te weten Leonie de Weerd en Savannah Mooy. Ook is er een peuter naar juf Janny gegaan en dat is Ronald Asma.



VERJAARDAGEN

| | | |
|-------------------|------------|--------|
| Daniël Reinbergen | 7 januari | 4 jaar |
| Dion van Oosten | 15 januari | 4 jaar |
| Daisy Mieras | 26 januari | 4 jaar |

VAKANTIE

Kerstvakantie 24 december t/m 4 januari

OPGAVE PEUTERSPEELZAAL

Wilt u uw kind ook een kijkje laten nemen op de peuterspeelzaal?
U kunt zich aanmelden bij Albertina Spijkers, tel. 420682!



WIST U DAT.....

-uw peuter een derde dagdeel naar de peuterspeelzaal kan?
-er al een aantal peuters gebruik maken van deze mogelijkheid?
-het tot nu toe een groot succes is?
-als het uw peuter ook leuk lijkt, u zich kunt aanmelden bij Albertina Spijkers?
-er bij onze peuterspeelzaal geen wachtlijst is?
-de peuterspeelzaal sinds kort een eigen postadres heeft én een prachtige brievenbus?
-de peuters de nieuwe brievenbus officieel in gebruik hebben genomen op 20 oktober j.l.?



SINT MAARTEN

Op 10 november verzamelden alle kinderen van de peuterspeelzaal en de basisschool zich weer binnen in "de Oosterbrink". Hier werd nog even driftig geoefend op een aantal liedjes, voordat we naar buiten gingen met de lichtjes. Het was deze avond prima weer om alle prachtige zelfgemaakte lichtjes te laten branden. Met de bakfiets én muziek voorop, gingen we als een lange slinger door het dorp. Overal stonden mensen buiten te kijken en of te zwaaien achter het raam. Fantastisch! Teruggekomen bij school kregen alle kinderen iets te drinken. Er werd nog even gezongen en iedereen kreeg een zakje lekkers mee naar huis!!!

SINTERKLAAS

Dinsdagmorgen 4 december was het weer zover.....de Sint kwam op bezoek! Het was een gezellige boel, met alle opa's, oma's' papa's, mama's én natuurlijk de peuters! Sint en Piet kwamen binnen en gingen tussen de peuters zitten mét een enorme zak vol pepernoten en snoep!
Na de koffie, koek en limonade, kwamen de.....kadootjes!!
Voor alle peuters een mooie puzzel en voor de één-jarige een leuke knuffel.
Het was een geslaagde morgen en iedereen kreeg bij vertrek naar huis een zakje met wat lekkers!!!



BEDANKT

Wij willen langs deze weg de opa van Rob Klaverboer bedanken voor het mooie voederhuisje!
De nieuwe brievenbus is gemaakt door de vader van Vincent Spijkers. Bedankt!

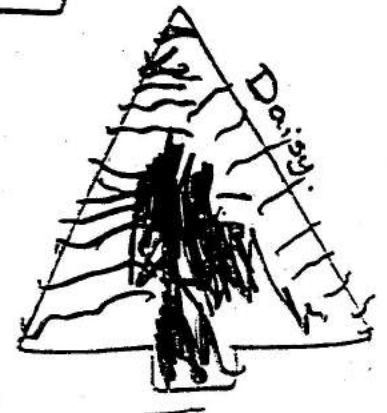
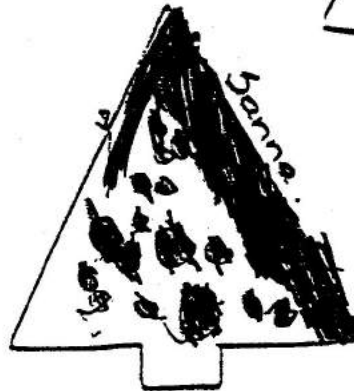
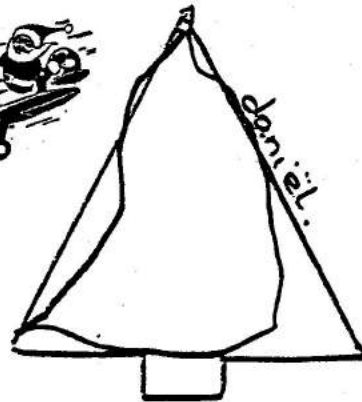
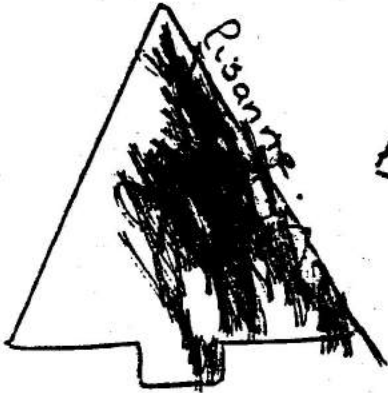
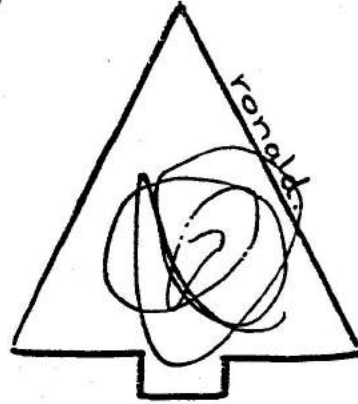
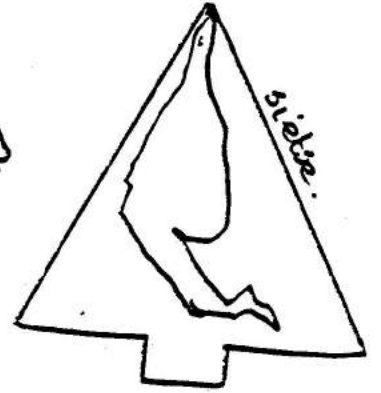
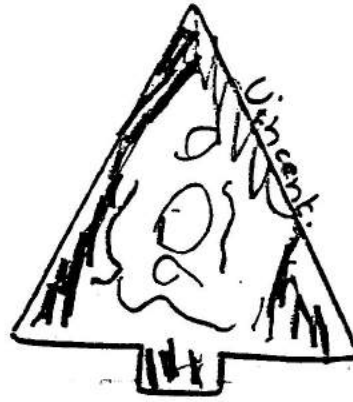
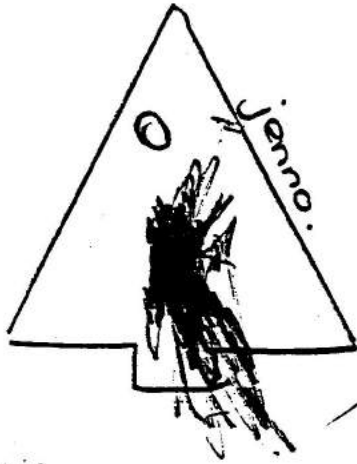



TERUGBLIK 2001

Een korte terugblik op het jaar 2001 leert mij dat er m.b.t. onze school door een groot aantal mensen veel werk is verzet.

Natuurlijk zijn er de jaarlijks terugkerende naschoolse zaken zoals b.v. : de schoolreizen; sportevenementen; vieringen enz., enz. waar door personeel en ouders veel extra tijd aan wordt besteed. Deze zaken kunnen alleen maar worden uitgevoerd als er veel hulp van ouders is en die hulp is er gelukkig nog altijd. Ook bij de schoolse zaken zoals b.v. : handvaardigheid; lezen; computers; extra hulp aan leerlingen enz. is de bereidwilligheid om mee te werken nog altijd groot te noemen.

Naast de hiervoor genoemde zaken zijn er dit afgelopen jaar andere ontwikkelingen in gang gezet.

- a) Momenteel zijn we gezamenlijk, MR, OR en personeel, bezig met een herstructurering van met name de ouderraad. Een en ander vloeit voort uit het toenemende aantal activiteiten dat op de school afkomt. Met als uitgangspunt de 3 Daltonprincipes: 1) vrijheid/verantwoordelijkheid; 2) zelfstandigheid en 3) samenwerking, staan voor die verandering 3 sleutelwoorden centraal: activiteiten, communicatie en verantwoordelijkheid. Gedurende een aantal bijeenkomsten proberen we de organisatie zo op te zetten dat er nog meer en beter rendement voor de school en dus voor de kinderen uit komt.
- b) Een enquêtecommissie, bestaande uit enkele ouderraadsleden en leerkrachten, heeft onder de ouders een uitgebreide enquête gehouden. Alle aspecten m.b.t. de school kwamen hierin aan de orde. Ouders konden op een uitgebreide vragenlijst hun mening, kritiek, veranderingen, oplossingen enz. aandragen. Schokkende zaken heeft dit niet opgeleverd, maar ook kleine dingen kunnen heel belangrijk zijn. Met de uitvoering ervan is inmiddels begonnen.
- c) Vooruitlopend op de hoogstwaarschijnlijk verplichte invoering van een pestprotocol heeft een door ons ingestelde commissie "Goed Gedrag" zich dit jaar bezig gehouden met de veiligheid in en rond school. Deze commissie heeft ook dankbaar gebruik kunnen maken van de gegevens uit de enquête. Een en ander heeft erin geresulteerd dat er in het begin van het schooljaar 2001 in school een project rondom gedrag is geweest. Een van de onderdelen ervan was dat er samen met de leerlingen een gedragsprotocol is opgezet. Ook zijn over dit onderwerp een tweetal heel goed bezochte ouderavonden geweest en er zullen nog met de ouders een aantal gespreksronden komen. Dit alles met het doel: De opvattingen omtrent opvoeding thuis en op school daar waar mogelijk op één lijn te krijgen.
- d) Onlangs is er een commissie schoolpleinen ingesteld. Deze groep heeft als doel meegekregen:
 - 1) verfraaiing, 2) vervanging van de speeltoestellen. Ook hierin zijn de ouders gevraagd mee te denken. Binnenkort komt de commissie met de eerste voorstellen naar buiten. Inmiddels is er al wel duidelijk dat de financiën in dit verhaal een heel grote rol zullen gaan spelen.

Ook op het personele vlak hebben zich enkele veranderingen voorgedaan. Door groei van het aantal leerlingen en door een gewijzigde invulling van de werkzaamheden van ondergetekende konden er twee nieuwe leerkrachten bijkomen. Hierdoor zitten we, wat formatie betreft, goed en is er wat extra tijd voor een goede invulling van ICT (zeg maar computeronderwijs) en IB (de extra zorg voor kinderen).

Zoals uit bovenstaande blijkt, zijn er nogal wat ontwikkelingen in onze school.

Het derde Daltonprincipe (samenwerken) staat daarbij voorop en mede op basis daarvan zie ik met veel vertrouwen het jaar 2002 tegemoet.

Vooreerst wens ik een ieder, wel of niet aan onze school verbonden,

Prettige Feestdagen
en een
Meesterlijk 2002

Geert Pijman





SINT-MAARTEN

Zaterdagavond 10 november om 6 uur verzamelden alle kinderen van de peuterspeelzaal en van de basisschool zich bij de "Oosterbrink".

Het was deze avond prima weer om je lichtje te laten branden, droog en windstil.

Voorop met de bakfiets en muziek werd er weer een tocht door het dorp gemaakt.

Terug bij school kon iedereen genieten van een beker drinken en kreeg elk kind een zakje met wat lekkers.

VOORLEESWEDSTRIJD

Groep 7/8 doet dit jaar mee aan de Nationale Voorleeswedstrijd.

Twaalf kinderen hadden zich opgegeven voor de klassenronde. Hieruit kwamen 5 finalisten:

Pieter Benders, Linsey Binnendijk, Michiel de Jong, Sylvia Jorritsma en Roy Ouwerkerk.

Zij hebben op woensdag 21 november gestreden om de titel "Schoolvoorleeskampioen".

Sylvia Jorritsma is onze kampioen geworden. Zij zal onze school gaan vertegenwoordigen in de regionale ronde.



SPELMATERIAAL

Als aanvulling op het spel materiaal in de groepen 1 en 2 zijn juf Geke en juf Thea op zoek naar Playmobil, Barbiepoppen + bijbehorende kleding, meubeltjes e.d. Ook Lego-duplo is welkom.

Mocht u nog overvloedige spullen hebben staan, dan houden wij op de "Oosterbrink" ons aanbevolen.

SPROOKJE

Traditioneel getrouw bezochten ook dit jaar de leerlingen van groep 3 t/m 8 het sprookje, dat opgevoerd wordt door groepsleerkrachten van verschillende scholen. donderdagmiddag 13 december was het zover. Dit jaar werd in "zaal Oostra" opgevoerd: "De zeven druppels".

Het stuk, waarin poppen omgetoverd werden tot levensechte poppen, viel goed bij de leerlingen in de smaak.



SINTERKLAASFEEST

Het kan de inwoners van Boijl niet ontgaan zijn dat Sinterklaas en zijn Zwarte Pieten weer een bezoek hebben gebracht aan "De Oosterbrink".

Enkele jaren geleden vond Sinterklaas dat er maar weinig mensen op de been waren als hij z'n rondrit door 't dorp maakte. Sinds die tijd stuurt hij een aantal "chaos"-pieten die iedereen in 't dorp wakker maken.

Ook dit jaar waren ze weer van de partij. Met al hun grappen en grollen hebben ze de kinderen en de volwassenen uitstekend vermaakt. En toen Sinterklaas en drie Pieten per koets arriveerden, was het hele dorp uitgelopen.

Na de rondrit brachten de gasten een bezoek aan alle groepen.

Sinterklaas heeft met alle kinderen uit de groepen 1 t/m 4 een praatje gemaakt. Wat die man allemaal wel niet weet!

De kinderen stonden versteld van alle kunsten die de Pieten vertoonden. Bij elkaar op de schouders staan, een handstand, een paard uitbeelden, ze konden het allemaal en de kinderen mochten assisteren.

Gelukkig was Sinterklaas niet met lege handen gekomen. Hij had voor alle kinderen een cadeautje meegenomen. De kinderen uit de groepen 5 t/m 8 hadden voor Sinterklaas de cadeautjes ingepakt.

Dat kwam Sint, in deze drukke tijd, erg goed uit. Bovendien hadden ze er echte surprises van gemaakt, compleet met een gedicht!

Sinterklaas was er heel tevreden over.

En wij kunnen terugzien op een geslaagde Sinterklaas.

FEESTELIJKE OUDERAVOND

Na de kerstvakantie gaan we weer hard oefenen om een mooie musical op de planken te krijgen voor de feestelijke ouderavond. Deze zal zijn op vrijdag 15 maart 2002, aanvang 20.00 uur, in "de Tille".

Dus hou deze avond alvast vrij voor een reisje tussen de sterren én om alles te weten te komen over heksen.... want heksen bestaan!



TIEN VRAGEN AAN: GEKE DE WIT

Deze keer zijn de 10 vragen voor juf Geke, ze is al meer dan 25 jaar werkzaam in het onderwijs, eerst op de kleuterschool "t Veurspel" en sinds 1983 op de Dalton basisschool "De Oosterbrink".



- 1. Wat is jouw taak op "De Oosterbrink"?**
Ik werk met de groepen 1 en 2, daarnaast draag ik de zorg voor de computers in school.
- 2. Op welke scholen heb je zelf gezeten?**
Na de lagere school in De Hoeve, MULO in Noordwolde naar de KLOS(opleiding voor kleuterleidsters) in Meppel.
- 3. Heb je een relatie, kinderen?**
Ik ben getrouwd met David en we hebben een dochter. Ze heet Annie en woont alweer een aantal jaren samen met haar vriend Jans.
- 4. Wat zijn je hobby's?**
Het verzorgen en omgaan met onze paarden, geiten, schapen, hond en kat. Heel veel boeken lezen en tuinieren.
- 5. Welk boek heeft en onvergetelijke indruk op je gemaakt?**
Er schiet me zo geen titel te binnen, maar de boeken van Kathie Fforde, Johan Veenstra en Barbera Delinsky lees ik met veel plezier.
- 6. Wat vind je het mooiste plekje van Boijl?**
De ijsbaan.
- 7. Wat is je favoriete website?**
De website van kennisnet(www.kennisnet.nl). Hier staat veel informatie over het onderwijs, en er is een leuke site voor kinderen en ouders.
- 8. Welk vak vind je leuk om te geven?**
Taalontwikkeling en met name het vertellen van een spannend verhaal.
- 9. Welke gebeurtenis op "De Oosterbrink" heeft je erg aangesproken?**
Mijn vijftienvijfjarige jubileum
- 10. Beschrijf eens een leuke situatie die je hebt meegemaakt op "De Oosterbrink"?**
Alle jaren geniet ik weer van die gezichten als Sinterklaas binnenkomt. Ze genieten zo puur en je merkt dat ze later trots zijn op zichzelf dat ze Sinterklaas een hand hebben gegeven en een kunstje met de Pieten hebben gedaan.



LEG DEZE DATUM VAST

Schooljaar 2001/2002

| | | |
|-----------------------------|----------------|----------------|
| Kerstvakantie | 24 - 12 - 2001 | 04 - 01 - 2002 |
| Voorjaarsvakantie | 18 - 02 - 2002 | 22 - 02 - 2002 |
| Paasvakantie | 29 - 03 - 2002 | 01 - 04 - 2002 |
| Mei- en Hemelvaartsvakantie | 29 - 04 - 2002 | 10 - 05 - 2002 |
| Pinkstervakantie | 20 - 05 - 2002 | 20 - 05 - 2002 |
| Zomervakantie | 01 - 07 - 2002 | 09 - 08 - 2002 |



VERJAARDAGEN

Januari

1 Erwin Boekhoudt
5 Jochem Boeyenga
6 Aäron Dam
7 Edwin Veening
11 Uilke Bosma
17 Dennis Rooks
24 Wiljan Veening
27 Hessel Hilhorst

Februari

4 Ashley Mooy
6 Olrik Lenstra
8 Antoon de Jong
23 Tim de Vries

Maart

7 Saskia de Vries
10 Sylvia de Vries
11 Jennifer Jager
13 Joëlla Benders
16 Ruurd Bosma
21 Linsey Binnendijk
27 Roy Ouwerkerk



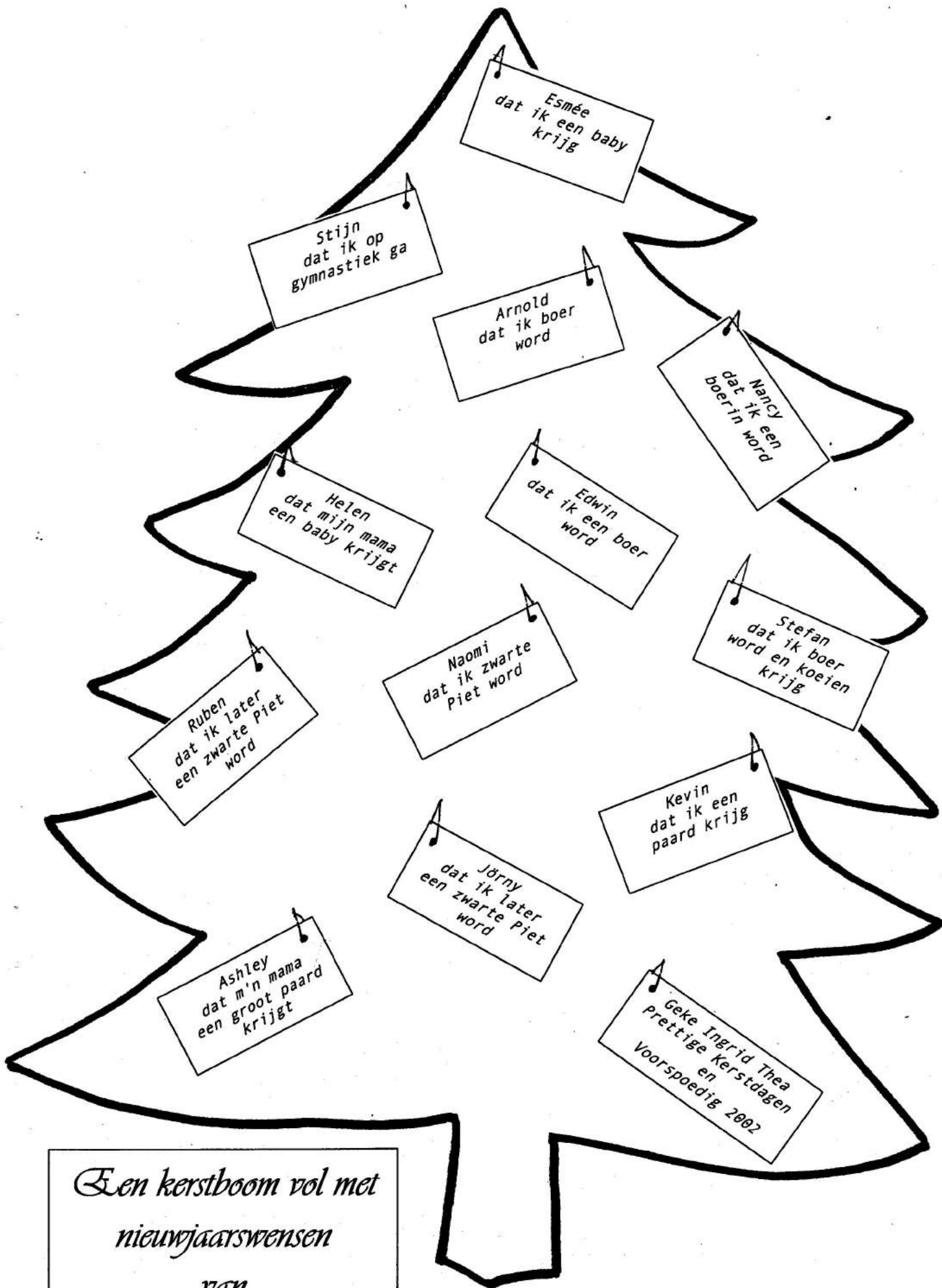

*Een kerstboom vol met
nieuwjaarswensen
van
Groep 1*

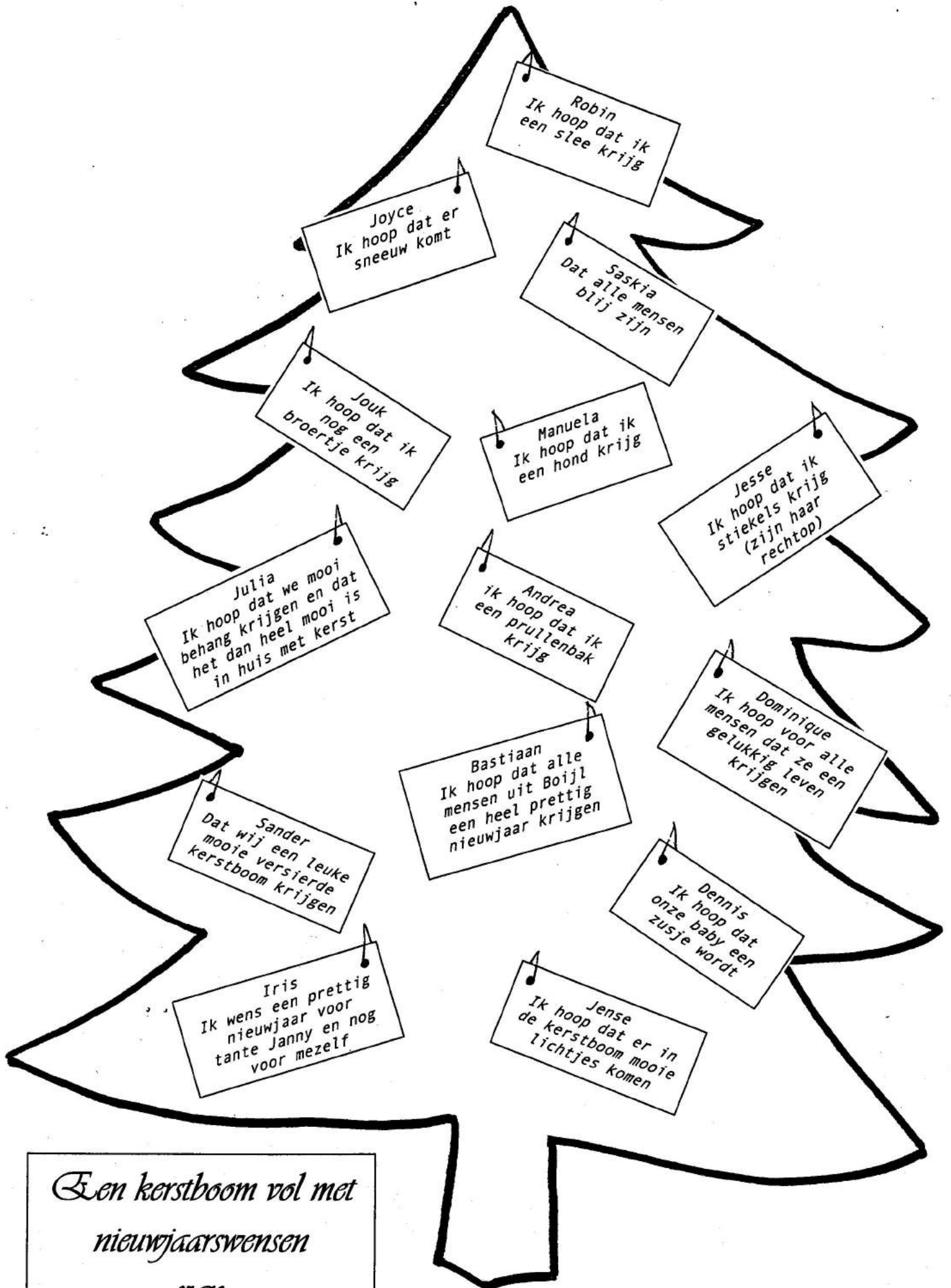

Robin
Ik hoop dat ik
een slee krijg

Joyce
Ik hoop dat er
sneeuw komt

Saskia
Dat alle mensen
blij zijn

Jouk
Ik hoop dat ik
nog een
broertje krijg

Manuela
Ik hoop dat ik
een hond krijg

Jesse
Ik hoop dat ik
stiekels krijg
(zijn haar
rechttop)

Julia
Ik hoop dat we mooi
behang krijgen en dat
het dan heel mooi is
in huis met kerst

Andrea
ik hoop dat ik
een prullenbak
krijg

Dominique
Ik hoop voor alle
mensen dat ze een
gelukkig leven
krijgen

Bastiaan
Ik hoop dat alle
mensen uit Boijl
een heel prettig
nieuwjaar krijgen

Sander
Dat wij een leuke
mooie versierde
kerstboom krijgen

Dennis
Ik hoop dat
onze baby een
zusje wordt

Iris
Ik wens een prettig
nieuwjaar voor
tante Janny en nog
voor mezelf

Jense
Ik hoop dat er in
de kerstboom mooie
lichtjes komen

*Een kerstboom vol met
nieuwjaarswensen
van
Groep 2*

Groep 3 en 4
Mijn mooiste
cadeau

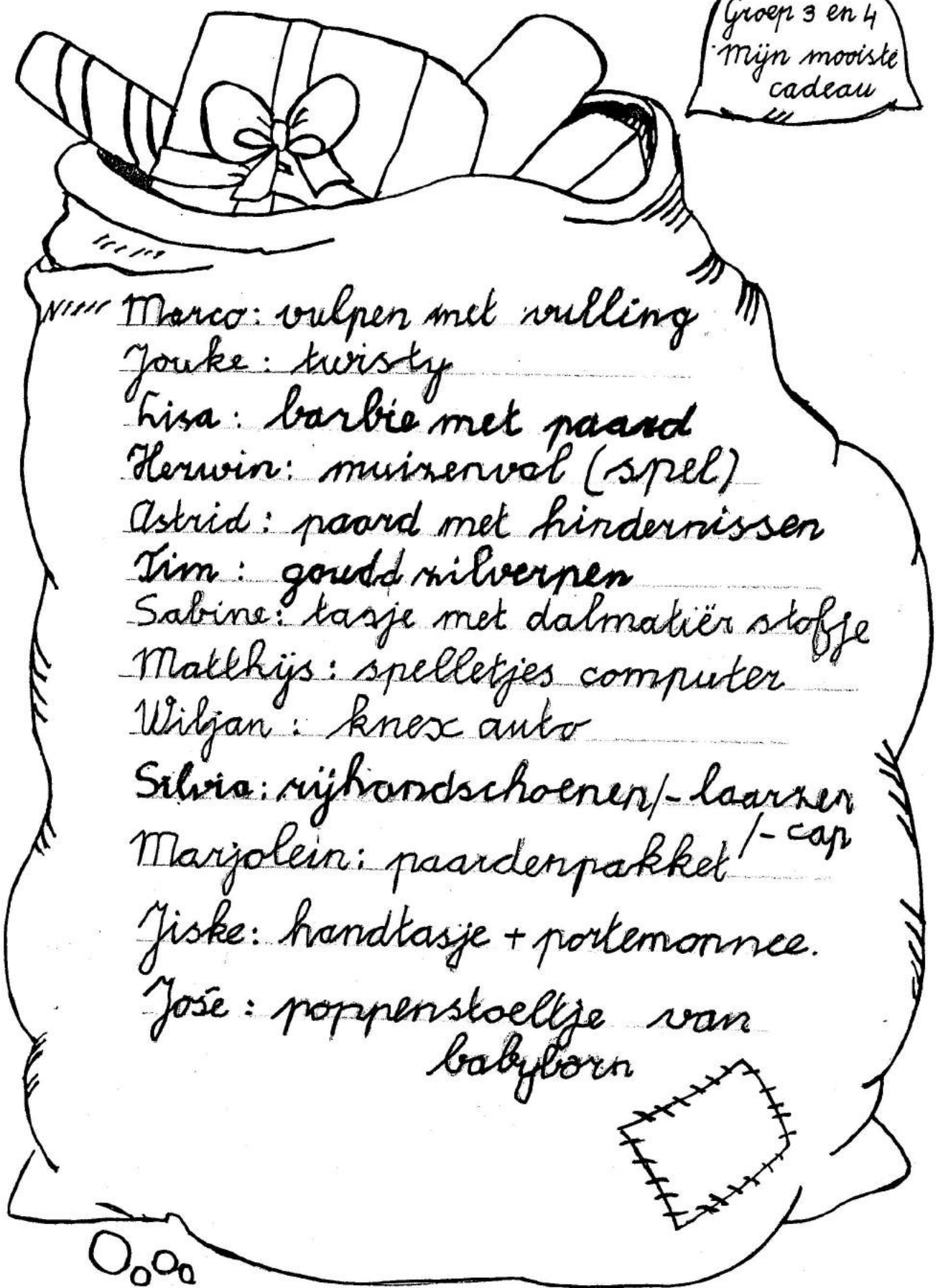

- Marco: vulpen met vulling
- Jouke: twisty
- Lisa: barbie met paard
- Herman: muisnevel (spel)
- Astrid: paard met hinderrissen
- Tim: goud en zilverpen
- Sabine: tasje met dalmatiër stofje
- Matthijs: spelletjes computer
- Wiljan: knex auto
- Silvia: rijhandschoenen/-laarzen
- Marjolein: paardenpakket /-cap
- Jiske: handtasje + portemonnee
- Jose: poppenstoeltje van babyborn

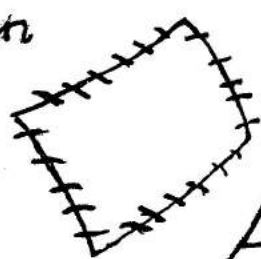

O.O.O.

Groep 3 en 4
mijn mooiste
cadeau

Jorn: technisch lego

Arnold: thunderbird vliegtuig

Erwin: step

Jeffrey: action man auto

Daphne: tekenbord

Aaron: action man

Patrick: step

Ruurd: technisch lego

Hessel: telefoontje die zegt: "he hallo"

Eline: tattoo van kristalletjes

Stefan: motorrace spelletje

Romana: winnie the pooh

Remon: actionman
superprojector

of fiets

Bastiaan: action

man met schaatsen

O.O.O.

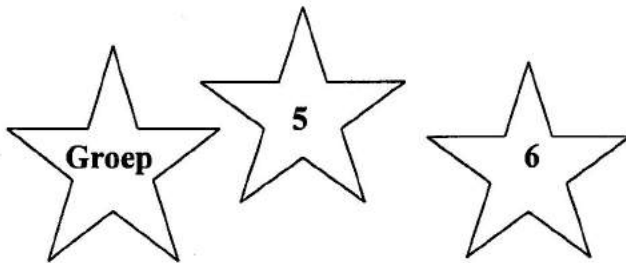

OPDRACHT:
Maak de volgende zinnen af

Ik vond 2001 een leuk jaar, omdat.....
Ik vond in 2001 niet leuk, dat.....
Mijn wens voor 2002 is, dat.....

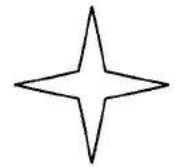

.....Sinterkaas bij ons was en dat wij mooie cadeaus kregen.
.....ik van Sinterklaas hetzelfde cadeau kreeg.
.....bij ons huis een zwembad komt.
Josje Veldmeijer, groep 5

.....het zo gezellig was.
.....de mensen soms ruzie maken.
.....het een gezegend jaar wordt.
Bertine de Vries, groep 5

.....ik op vakantie naar Texel ging.
.....ik een prik kreeg.
.....ik de tractor mag.
Joey Bergsma, groep 5

.....we andere pakjes doen met Sinterklaas.
.....ik van voetbal af werd gehaald.
.....ik weer op voetbal kom.
André Jager, groep 5

.....Sinterkaas weer kwam.
.....er sneeuw was.
.....mijn huis altijd van steen blijft.
Sylvia de Vries, groep 5

.....ik niet zo vaak ziek was.
.....ik geen verlanglijst heb gemaakt.
.....ik naar groep 6 ga.
Jerko Lenstra, groep 5

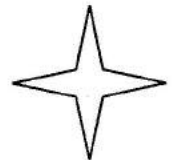

.....we naar Zeeland zijn geweest.
.....onze computer stuk was.
.....we voetbalkampioen worden in de zaal.
Winfred Boekhoudt, groep 5

.....we een week naar Centerparcs zijn geweest.
.....ik acht jaar werd.
.....ik veel geld verdienen.
Liam Bergsma, groep 5

.....we naar Slagharen zijn geweest, mijn verjaardag gevierd hebben, Sinterklaas was ook leuk.
.....ik ben gevallen.
.....we naar Frankrijk gaan.
Robby Bloemsma, groep 5

.....ik een leuke verjaardag had.
.....ik geklierd werd.
.....ik een fijn leven heb.
Danny Wijntjes, groep 5

.....we twee keer naar Speelstad Oranje gingen.
.....we zoveel te winkelen gingen.
.....ik veel geluk heb.
Uilke Bosma, groep 5

.....ik jarig ben geweest en we zijn naar het Dolfinarium geweest.
.....Nienke een gebroken arm had.
.....ik op de ponyvereniging mag.
Judith van den Berg, groep 5

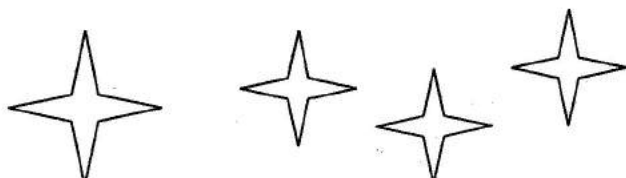

.....Judith en ik de hele zomer hebben gezwommen.
.....mijn arm gebroken was.
.....we een vakantie naar de Costa Brava of de Canarische eilanden winnen.
Nienke van Zanden, groep 5

.....een heleboel pakjes voor mijn ver-
dag en van Sinterklaas heb gekregen.
.....ik was gevallen.
.....het een fijn jaar wordt.
Sylvia Beun, groep 5

.....ik een leuke vakantie gehad heb
.....ik gevallen was in de klas.
Mijn been was toen gekneusd.
.....een mooie verjaardag zal krijgen.
Hidde Kloosterman, groep 5

.....ik een skelter voor mijn verjaardag kreeg
.....ik mijn moeder moest helpen in de tuin.
.....ik een kar voor de skelter krijg.
Marin Zubonja, groep 6

.....ik veel met mijn pony kon knuffelen.
.....ik naar school moest.
.....mijn pony , die nu kreupel is, weer goed loopt.
Debora Roelofsen, groep 6

.....ik Tel en Vrieda veel kon aaien.
.....ik naar school ging.
.....ik veel cadeautjes en snoep krijg.
Sieta Dolstra, groep 6

.....er veel poesjes werden geboren en
omdat we een veulentje gekregen hebben.
.....er veel poesjes dood gingen
.....er niet veel poesjes doodgaan.
Evelien Asma, groep 6

.....ik een leuke verjaardag heb gehad.
.....Iwan de hond is doodgegaan.
.....we met het vliegtuig op vakantie gaan.
Maria van der Zee, groep 6

.....we twee pony's hebben en daar durf ik nu
op te stappen en mee te draven. Leuk!
.....Lora in de put is gelopen en daar dood is gegaan.
.....ik durf te galloperen en springen en dat ik een
leuke verjaardag krijg.
Karina Marks, groep 6

.....ik bij Heerenveen zit.
.....Pluis ziek is geweest.
.....ik doorga met Heerenveen.
Mark Bos, groep 6

.....ze daar nog in guldens betalen. Het vuurwerk
en Sinterklaas en het kerstkind, de kerstman en pasen.
.....de euro komt, omdat ik er nog niet aan gewend ben.
.....we naar een pretpark gaan en naar de dierentuin.
Jentje Russchen, groep 6

.....we naar Disneyland Parijs
zijn geweest.
.....ik van de trap ben gevallen.
.....ik gezond zal blijven.
Jetske Kloosterman, groep 6

.....ik een broertje kreeg
.....ik naar school moest.
.....ik een trike op mijn verjaardag krijg.
Yanick Wieldraaijer, groep 6

.....we een leuk en goed
voetbalgroepje hadden.
.....onze hond geopereerd is.
.....we weer een goed voetbalploegje
hebben.
Davey de Nekker, groep 6

midden oosten
project

groep 7/8

Dusco

Groep 7/8 is met een Middenoosten-project bezig en zijn s onderwerpen: afganistan, islam, israël, olie/spraak en landbouw. Het wordt afgesloten door een toets.

Er was harde en leuke muziek, er werd veel gedanst. En er werd prijzen uitgegeven: Jaco Veenstra, Jiske Bassen en Sylvia Joutsma hadden er prijs. We hebben twee countrydansen geleerd.

en groettes: Roy Ouwkerk en Richard Wijnjes

Voetbal

We gaan de rool weer in. En nu met andere spelers dat zijn Rene Ben Paul vd Zee. En de andere spelers zijn Wilmer Barry, Antoon en Michiel. We hopen dat we weer kampioen worden.

Groeten,

Wilmer Ternekra en Michiel de Vries

Voetballen

wij gaan dit halfjaar zaalvoetballen. Dat is soms leuk maar één ding is niet leuk want je kan niet zo hard schieten. maar één ding is wel leuk het is minder koud dan buiten.

De groeten

van antoon en slijk

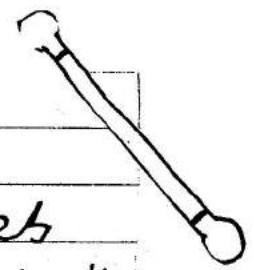

Majorettes.
Hallo ik heet mirjam de vries
Ik zit op majorette in Noordwilde mijn juf heet andrea en ik vind het heel leuk ik zit er anderhalf jaar op. Groetjes mirjam de vries.

m. k. 2. GROEP 7/8

poster

Wij hebben laatst een poster gemaakt.

Zij is heel erg mooi geworden.

Want we kuren hem op maar Silversum, en

als ^{hi} heel mooi is kuren

we maar Silversum gaan Barry mailly



paard

De voorleeswedstrijd

Dvoorleeswedstrijd was op 21 november, de strijders waren: Michiel, Roy, Pieter, Linsey, en Sylvia.

Sylvia Jorritsma won.

Zij gaat naar de schoolkampioenschappen en strijd voor onze school.

groetjes: Monika
en Sylvia.

Smettrit

Een tydje geleden was er een smettrit. Onder de borst gingen we smet eten. We gingen ook naar het Canada-meer dat was best leuk. En dat vonden de pony's ook. groetjes
Jarsten en Runey

Sinterklaas

We waren met z'n allen op het voorste schoolplein.

Er waren 7 zwarte rieten. Ze gingen telkens files maken. We moesten Sinterklaas tegemoet lopen.

Meester verwelkomde hem

Er konden ook heel veel auto's niet doorrijden. Want wij liepen op de weg.

Alle meesters en juffen waren er

We gingen pas om 12.15 uit.

Annalies Dolstra

Redactie :

Suzanne Spykers

en

Sylvia Jorritsma

AGENDA



21 december 20.00 uur Kerst-prij斯卡arten – café "de Tille"

*** 2002 * 2002 * 2002 * 2002 * 2002 * 2002 * 2002 ***

| | | |
|-------------|-----------|---|
| 1 januari | 00.30 uur | Nieuwjaarinstituif – OJP |
| 9 januari | | Nieuwjaarsmiddag – Plattelandsvrouwen |
| 12 januari | | Oud Papier – "de Oosterbrink" |
| 23 januari | 14.00 uur | Generale Mini-Playbackshow |
| 24 januari | 14.00 uur | Jaarvergadering & Bingo – ANBO |
| 25 januari | 19.30 uur | Mini-playbackshow – Kinderwerk Boijl |
| 1 februari | 20.00 uur | Prij斯卡arten – café "de Tille" |
| 6 februari | | Schrijfster Riek Landman – Plattelandsvrouwen |
| 15 februari | 19.00 uur | Generale Bonte Avond – Dorpsgemeenschap |
| 16 februari | 20.00 uur | Bonte Avond – Dorpsgemeenschap |
| 16 februari | | Oud Papier – "de Oosterbrink" |
| 1 maart | 20.00 uur | Prij斯卡arten – café "de Tille" |
| 8 maart | 19.00 uur | Kinder- en Jeugddisco – Dorpsgemeenschap |
| 23 maart | 20.00 uur | Paranormale Avond – Dorpsgemeenschap |
| 23 maart | | Oud Papier – "de Oosterbrink" |

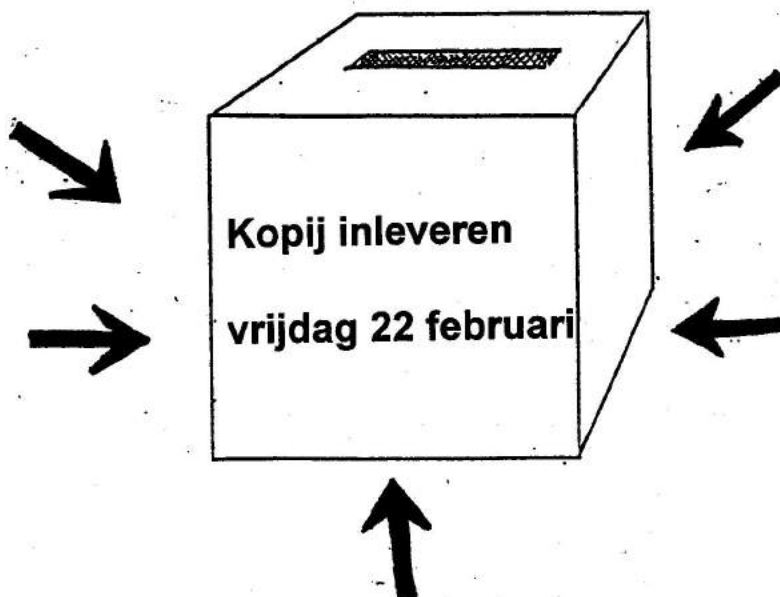

“Ik vind het als boerin belangrijk dat mensen in de stad weten wat er gebeurt op het platteland. Tenslotte komen hier de producten vandaan die daar in de supermarkt liggen.”

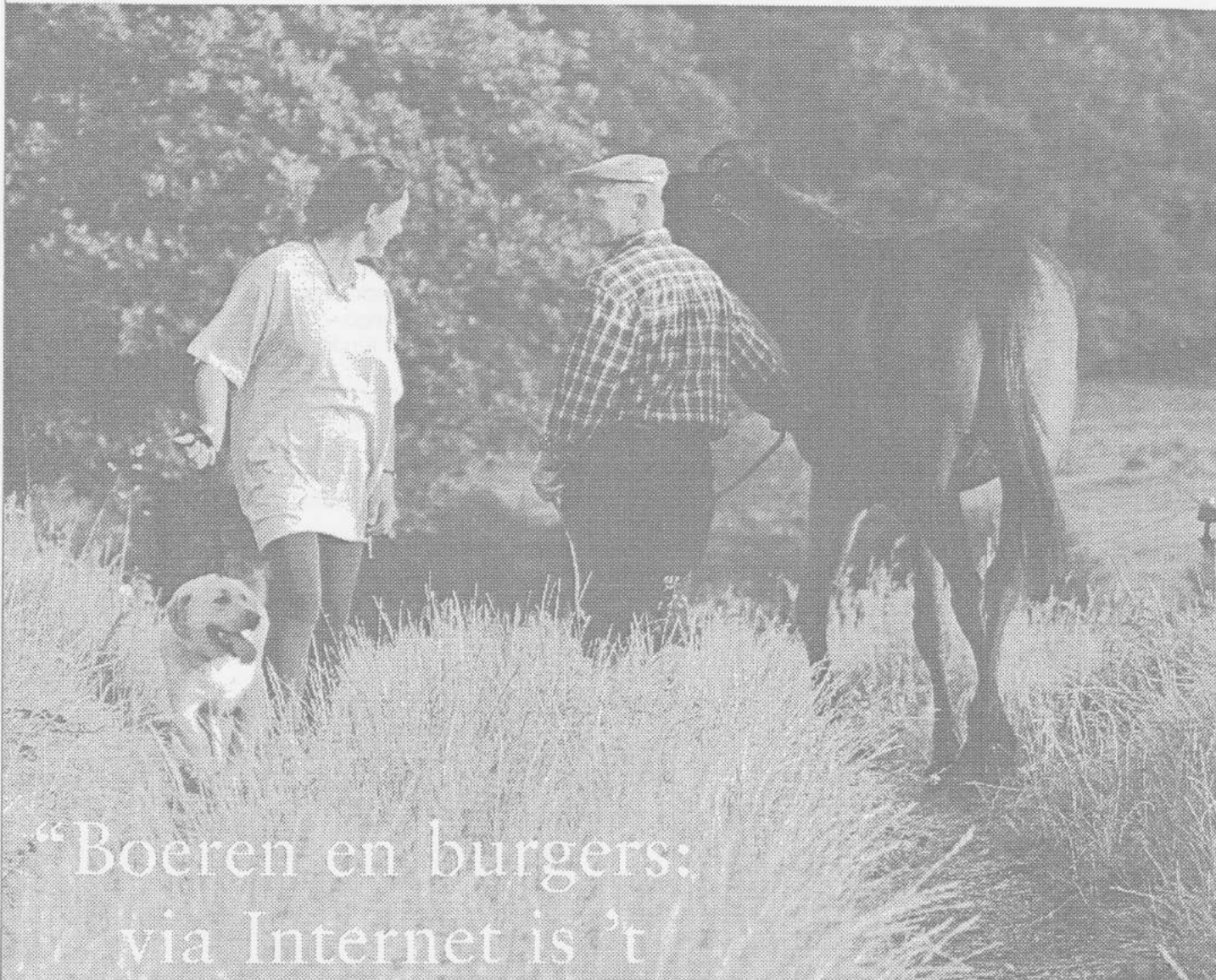

“Boeren en burgers:
via Internet is 't
makkelijk praten.”

Nederlandse plattelandsvrouwen hebben een eigen site op Internet: Boeren, Burgers, Buitenlui. Via deze site zoeken boerinnen contact met 'burgers en buitenlui'. Ze wisselen er van gedachten over onderwerpen die spelen tussen stad en platteland. Ook kunnen vrouwen een zelf ontwikkelde internetcursus volgen, om zich voor te bereiden op deelname aan de virtuele discussie.

Meer weten? Surf even langs: www.boer-burger.nl.

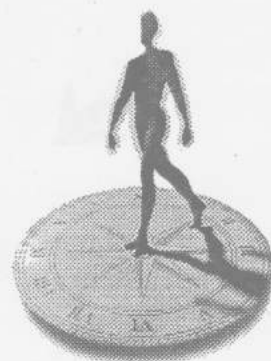

Rabobank
Midden in de samenleving

Rabobank De Stellingwerven, ☎ (0516) 438343